

# GORIKI ISLAND®



START AGAIN FROM THE ORIGINAL SHIPYARD

Foot ball club  
FC CASA



BOOK VOL.20.5

カタログをご覧になる前に



brass shop

- 本カタログの発行により、以前の総合カタログ、及びプライスリストは絶版となります。
- 本カタログの品番・価格・仕上げ・デザイン・色などは、2019年1月現在のもので予告なく変更になる場合があります。
- 本カタログは、以前の総合カタログより仕様が変わっている商品もありますのでご注意ください。
- 本カタログは、印刷の都合により実際の製品仕上げとは、異なる場合があります。
- 別紙プライスリストの価格には、取付け工事費、及び組立工賃は含まれておりません。
- 商品は全て手作りのため、色・形・風合い・表示寸法・重さにばらつきがあり、また表面の細かなキズ・割れ・色むら・変色・ガラス（アクリル）部品の形のむら・キズ・気泡等があります。
- 取扱説明書は商品を安全にお使いいただくために、ご使用前に必ずお読みください。



## 商品の仕上げとお手入れについて

真鍮製品は空気に触れると表面が酸化し、黒っぽく変色します。変色は表面だけです。金属磨きなどで磨くと、もとの金色の下地が出てきます。クリア仕上げなど、変色を抑えた仕上げもございますが、経年による部分的な変色はございます。本格的な真鍮製品の特長としてご理解ください。



<p> <b>真鍮磨き仕上げ（記号：PL）</b>（または●マークが付いています）</p> <p>無垢材の真鍮素材に磨き仕上げにしました。表面処理はしておりません。真鍮のもっともオーソドックスな仕上げの方法で、時間の経過とともに輝きのある光沢が深みのある色調に変化していきます。光沢を好まれる方は市販の金属研磨剤で磨いてください。</p>	<p> <b>真鍮クリア仕上げ（記号：CL）</b>（表記を省略している場合あり）</p> <p>無垢材の真鍮素材に磨き仕上げを行い、変色を防止する透明なクリア塗装をしてあります。お手入れは乾拭き程度で、汚れは薄めた中性洗剤などで拭き取ってください。※商品を継続してご使用いただく事でクリア塗装が剥がれていき、真鍮表面が黒っぽく変色する場合があります。</p>
<p> <b>真鍮アンティーク仕上げ（記号：AB）</b></p> <p>無垢材の真鍮素材をアンティーク調に着色し、変色を抑えるために表面にクリア塗装をしてあります。光沢あるアンティーク仕上げです。お手入れは乾拭き程度で、汚れは薄めた中性洗剤などで拭き取ってください。</p>	<p> <b>真鍮古色仕上げ（記号：AN）</b></p> <p>無垢材の真鍮素材に古色調の塗装を何層も重ね、それを剥ぎ取ることで完成する仕上げ。艶消しの古美色で独特な風合いです。お手入れは乾拭き程度で、汚れは薄めた中性洗剤などで拭き取ってください。</p>
<p> <b>真鍮クローム仕上げ（記号：CR）</b></p> <p>無垢材の真鍮素材に磨き仕上げを行い、クロームメッキ処理をしました。お手入れは乾拭き程度ですが、まれにクロームメッキ特有の白いもりがつかうことがあります。その際は、市販の研磨剤で磨いてご使用ください。</p>	<p> <b>真鍮古白色仕上げ（記号：WAB）</b></p> <p>無垢材の真鍮素材にホワイト系の塗装を何層も重ね、それを剥ぎ取ることで完成する白色系のアンティーク仕上げ。象牙のような風合いです。お手入れは乾拭き程度で、汚れは薄めた中性洗剤などで拭き取ってください。</p>
<p> <b>真鍮ブラック仕上げ（記号：BK）</b></p> <p>無垢材の真鍮素材をアンティーク風な艶消し黒色に塗装しました。お手入れは乾拭き程度で、汚れは薄めた中性洗剤などで拭き取ってください。</p>	<p> <b>真鍮アンティークニッケル仕上げ（記号：ANNI）</b></p> <p>無垢材の真鍮素材に磨き仕上げを行い、アンティークニッケル色に着色後ヘアライン加工を施し、変色防止のクリア塗装で仕上げています。お手入れは乾拭き程度で、汚れは薄めた中性洗剤などで拭き取ってください。</p>
<p> <b>真鍮 PVD 仕上げ（記号：PVD）</b> Physical Vapor Deposition：物理蒸着処理</p> <p>無垢材の真鍮素材に磨き仕上げを行い、下地にクロームメッキ、また仕上げにジルコニウムイオンをコーティングしてあります。キズに強い仕上げです。お手入れは乾拭き程度で、汚れは薄めた中性洗剤などで拭き取ってください。</p>	<p> <b>真鍮ナチュラル仕上げ</b></p> <p>無垢材の真鍮素材そのままの風合いがお楽しみいただけます。時間の経過とともに深みのある色調に変化していきます。お手入れは乾拭き程度で、汚れは薄めた中性洗剤などで拭き取ってください。</p>
<p> <b>真鍮ヘアライン仕上げ（記号：HL）</b></p> <p>無垢材の真鍮素材に磨き仕上げを行い、髪の毛ほどの細かい傷を単一方向へつけたヘアライン加工を施してあります。キズや指紋が目立ちにくい仕上げです。時間の経過とともに深みのある色調に変化していきます。お手入れは乾拭き程度で、汚れは薄めた中性洗剤などで拭き取ってください。</p>	<p> <b>真鍮ヘアラインクリア仕上げ（記号：HCL）</b></p> <p>無垢材の真鍮素材に磨き仕上げを行い、髪の毛ほどの細かい傷を単一方向へつけたヘアライン加工を施し、変色防止のクリア塗装で仕上げています。キズや指紋が目立ちにくい仕上げです。お手入れは乾拭き程度で、汚れは薄めた中性洗剤などで拭き取ってください。</p>
<p> <b>真鍮銀張仕上げ（記号：SV）</b></p> <p>無垢材の真鍮素材に銀張を施してあります。お手入れは乾拭き程度で、汚れは薄めた中性洗剤などで拭き取ってください。</p>	<p> <b>真鍮パシフィックブルー仕上げ（記号：PBL）</b></p> <p>無垢材の真鍮素材に耐候性のある塗料で塗装、海辺を感じさせるレトロな雰囲気の色です。お手入れは乾拭き程度で、汚れは薄めた中性洗剤などで拭き取ってください。</p>
<p> <b>真鍮アースグレイ仕上げ（記号：EG）</b></p> <p>無垢材の真鍮素材に耐候性のある塗料で塗装、ミルクティーのような優しい雰囲気のアースカラーです。お手入れは乾拭き程度で、汚れは薄めた中性洗剤などで拭き取ってください。</p>	<p> <b>真鍮メイグリーン仕上げ（記号：MG）</b></p> <p>無垢材の真鍮素材に耐候性のある塗料で塗装、南国の海を想像させるような淡い緑色です。お手入れは乾拭き程度で、汚れは薄めた中性洗剤などで拭き取ってください。</p>
<p> <b>真鍮 60s オレンジ仕上げ（記号：OR）</b></p> <p>無垢材の真鍮素材に耐候性のある塗料で塗装、60年代のファッションをイメージした情熱的なオレンジ色です。お手入れは乾拭き程度で、汚れは薄めた中性洗剤などで拭き取ってください。</p>	<p>※ BK・PBL・EG・MG・OR の各色にはエッジの塗装を少し剥がして真鍮の風合いを出すエイジング加工がされているものとされていないものがございます。</p>



打消し印  
合記ニキ  
取消印





## LIGHT

商品情報の見方と各マークのご説明 .....	10
BH1000・BH1010 シリーズ .....	13
ウォールライト .....	21
ブラケットライト .....	25
ペンダントライト .....	30
室内用ブラケットライト .....	37
スタンドライト .....	38
オイルランプ .....	40

## SWITCH PLATE

フルカラーシリーズ .....	41
コスモシリーズワイド 21 .....	43

## BATH & TOILETRY

ソリッドプラスシリーズ .....	47
スタンダードシリーズ .....	51
ポリッシュドプラスシリーズ .....	55
セラミックシリーズ .....	61
PL シリーズ .....	63
AR シリーズ .....	65
クラシックシリーズ .....	67
エンジェルシリーズ / 他 .....	72
ガラスシェルフ / ウッドシェルフ .....	73

## PF SERIES

フック / ツマミ / ハンドル / タオルバー .....	75
--------------------------------	----

## HOOK

フック .....	77
-----------	----

## FITTINGS

パイプ / パイプ受け .....	89
ツマミ .....	91
ハンドル .....	95
ドアハンドル .....	99
船舶金物 .....	101
棚受け .....	103

## GARDEN FAUCET

水栓金物 .....	105
------------	-----

## LETTER

切り文字 .....	107
------------	-----

## SIGN

サインプレート .....	109
---------------	-----

## BOOKLET (別冊)

ベル  
キャンドルスタンド  
ステーションナリー  
エントランス  
時計  
etc.

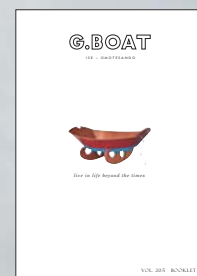



G. BOAT USE

SEA SALT  
HAND CREAM

ZGW





**VISIT AND CHECK ALL THE PRODUCTS  
AT OUR EXHIBITION ROOM IN ASAMA, ISE**





# SEKISUI DESIGN WORKS

×

## GORIKI ISLAND®

### Meri

bobi と相性の良い丸い柱（ピラー）を軸に、真鍮製のマリンランプを添えたネオアンティークな門柱。背面には屋外用コンセントも装備し、使いやすさと美しいデザインを両立した機能門柱。

シリーズ名はフィンランド語で海を意味する Meri から載っています。

## Bordeaux



Dark green



POINT

デザインポストとの調和を考慮して作られた、余分な装飾のないミニマルでスタイリッシュなデザイン。  
ドアから離れた場所にインターホンを設置できるので、訪問者との程よい距離を保つ事ができます。



Navyblue



Meri シリーズはセクスイデザインワークスと  
ゴーリキアイランドとの共同開発品です。  
商品の購入に関するお問い合わせは  
セクスイデザインワークス（株）まで  
お願い致します。

セクスイデザインワークス株式会社

本社  
〒162-0824 東京都新宿区揚場町 1-21 飯田橋升本ビル 7F  
Tel.03-6685-7070 Fax.03-6685-7075

<http://www.sekisui-designworks.co.jp>



## FOCUS LAMP

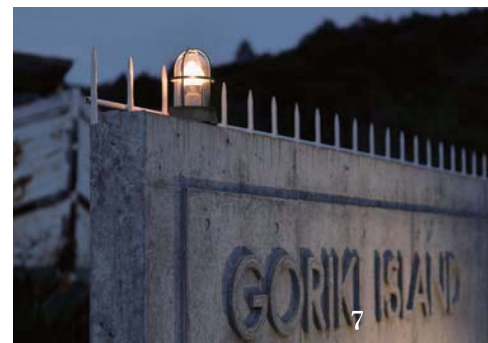
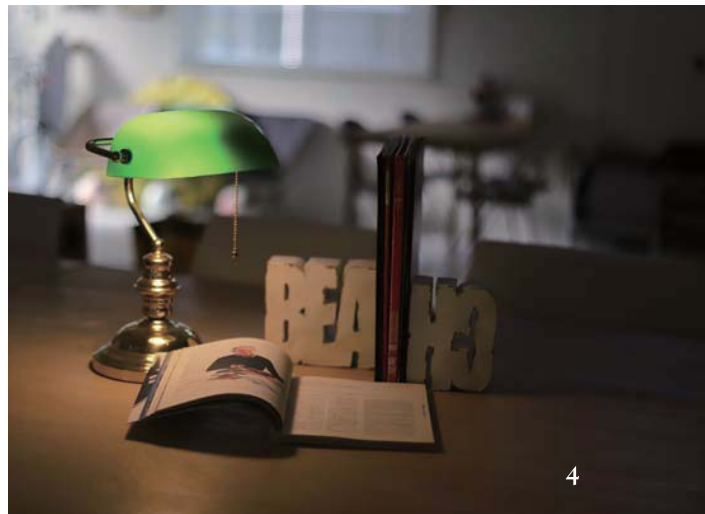

### Brass Lamp

#### 日常の中の明かりを、眺めて楽しめる灯りへ

ゴーキアイランドのランプは本格的な無垢材 100%の真鍮（しんちゅう）で作られた照明器具。ただ効率良く明るく照らしたいだけなら、こんな重くてクラシカルな金属製の器具を選ぶ必要は無いのかもしれない。それでも自分の家や仕事場、毎日を過ごす空間にこそ、気に入ったデザインの照明で自分らしい、くつろげる空間を作りたいと思う。安らげる灯りとはどんなものだろうか。夜、焚火をしているとその炎について見入ってしまうことがある。古代から炎で身を守ってきた私たち人間は、やわらかな光と暖かさに安らぎを得てきた歴史があるからだ。クラシカルな真鍮のランプはどこか焚火に似ている。灯りがともるランプをぼんやりと眺めていたくなる。船の照明として生まれたマリンランプは分厚い真鍮のボディでしか感じられない本物の重厚感がある。鉄と違い錆びて朽ちることなく、時とともに変色し、時を刻んでいく真鍮照明は一生付き合える灯りとなる。

1. 700344 P2070B BU 2. 700388 P2071 CL 3. 700490 BT1760 FR LE 4. 700114 Bankers Light 3 5. 700198 BH2297 CL 6. 700226 BH2436 CL LE 7. 700201 BH1000 CL LE





# LIGHT

## 商品情報の見方と各マークのご説明

**BH1000** ①~④

クリアガラス&白熱電球

**BH1000 CL**  
白熱電球 E26 40W

PL	700121
CR	700123
AN	700125
WAB	750001
BK	700149
EG	750003
MG	750004
PBL	750002
OR	750005

チップス  
#CHIPS

寸法図

仕上げ記号

商品番号(こちらの番号でご注文ください)

電球サイズ、重量、その他の情報

ニックネーム

照明型番 (一部型番のない商品もございます)

一部のランプに愛称(ニックネーム)をつけています。造船所時代から受け継いできた古い書物の中から見つけた、昔の船に付けられていた船名などが由来です。古き良きものを未来へと受け継いでゆく意味が込められています。

### 各種マーク

- ① ② ③ ④ 取付場所ガイドナンバー  
P11-12 で紹介している取付場所のナンバーです。ナンバーの場所に設置できることを示します。
- \* イタリア製  
ボディとガラスセード部品はイタリアの部品を使用し、内部の電気部品は国内仕様にあった部品を使用し、当社にて組立、検査、出荷しております。ガラス部分は手作りの為、形にムラ、キズ、気泡等があります。個性としてお楽しみください。  
※このマークのない商品は台湾製です。  
ボディ・ガラス・国内仕様にあった内部電気部品は台湾製を使用し、当社にて一部組立、検査、出荷しております。
- ☑️ 防雨型  
庭園、門灯等の屋外で風雨にさらされる場所でお使いいただけます。商品により取付方向に制限がある場合があります。浴室等、常に湿気のある場所ではお使いになれません。
- ☑️ 防滴型  
屋外でも軒下等の、風雨の影響のない場所でお使いください。
- 器具外結線専用  
本体外部に 200mm 程度の器具外接続用のキャプタイア電線が接続してあります。  
※このマークのない商品は、本体に直接電線(Fケーブル)等を配線していただくタイプで、本体内部にて結線します。
- 真鍮磨き仕上げマーク  
仕上げ記号のないページに使用されます。  
※このマークのない商品で、金色の商品は、真鍮クリアー仕上げになります。(ただし、シャンデリアは除く)

## 屋外で使える照明



### 1 アプローチ / 門柱

1番多くお客様が目にする場所だからこそ、こだわりの照明にしたいもの。建物までの空間に複数の照明を付けて立体感を。オプションでカスタマイズができるBH1000・BH1010シリーズがお勧め。防雨型、の照明を選んで。

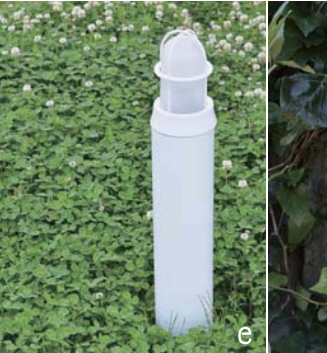
- a. 700583 & 700830 (□14-15p)
- b. 700337 (□25p)
- c. 700123 (□14p)
- d. 700136 & 700830 (□14-15p)
- e. 750011 & 750165 (□14-15p)
- f. 700193 (□21p)



### 2 軒下 / ポーチ

雨の日にホッとできる軒下に心温まるような照明を選ぼう。雨が直接当たらない軒下は防雨型、に加え、防滴型  の照明が設置可能。

- a. 700487 (□27p) b. 700233 (□25p)
- c. 700027 (□38p) d. 700661 (□30p)

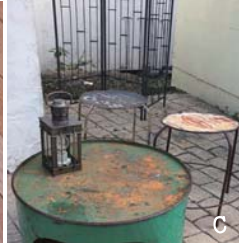
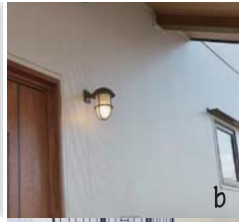

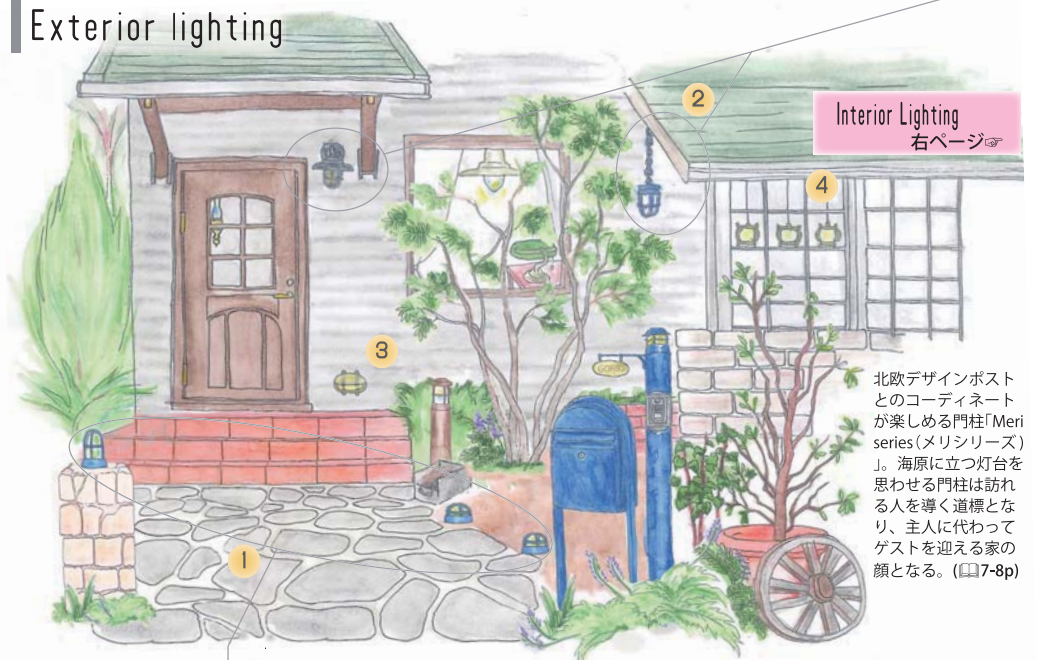

## Exterior lighting



Interior Lighting  
右ページ

北欧デザインポストとのコーディネートが楽しめる門柱「Meri series (メリシリーズ)」。海原に立つ灯台を思わせる門柱は訪れる人を導く道標となり、主人に代わってゲストを迎える家の顔となる。(□7-8p)

### 3 壁付け

建物の外壁や塀は敷地外からも見える場所。玄関の雰囲気に合わせて照明をコーディネートしよう。風雨に直接当たる場所なら防雨型、 の照明を。軒下なら防滴型  も設置が可能。

- a. 700297 (□23p) b. 750365 (□26p) c. 700173 (□26p) d. 700224 (□22p)





## 室内で使える照明 [お部屋に合わせた照明選び]

### 4 トイレ / 手洗い

昼間でも照明を点けることが多い場所。かわいらしさを演出してくれるスモールサイズのブラケットライトがお勧め。

a.700452(□27p) b.700181(□37p)  
c.750206(□27p)



### 4 廊下 / 階段

廊下や階段の足元にフットライトとして壁付け照明を設置すれば、夜中の使用時に眩しく思うこともありません。玄関ホールのような広めの場所にはインパクトのある大型ウォールライトもお勧め。

a.700311(□23p) b.700490(□29p)  
c.700227(□21p) d.700590(□18p)



### Interior Lighting

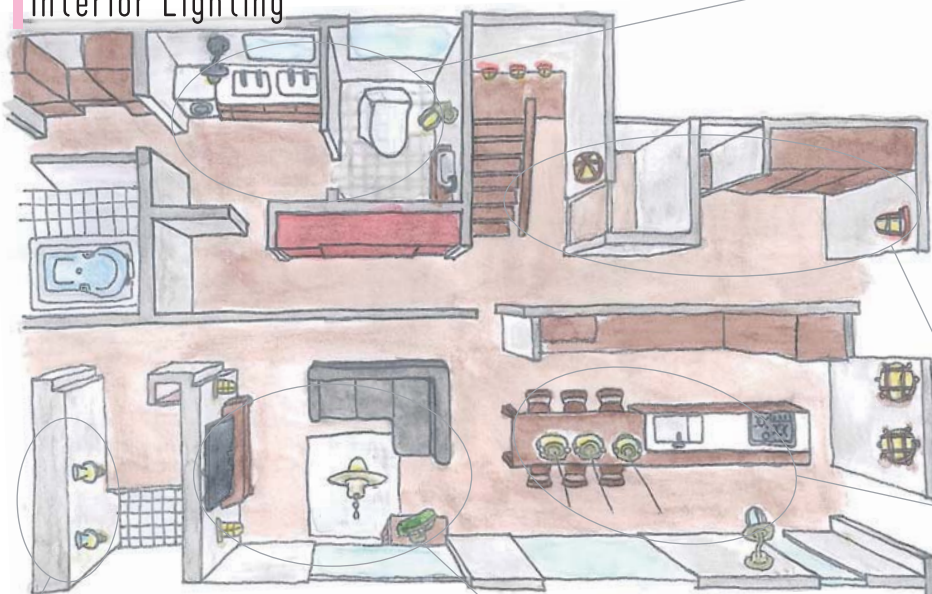

### 4 エントランス

お客様の目に触れる機会が多い空間には、こだわりの照明を選びたい。ミドルサイズ以上の大きさの照明がお勧め。

a.700153(□26p) b.700176(□37p)c.700229(□24p)



### 4 リビング

毎日家族が集まる空間には特にお気に入りを選びたい。メインの照明に加え、補助照明として壁付けの照明を組み合わせても。

a.700382(□36p) b.700112(□38p)  
c.700201(□14p)



### 4 キッチン / ダイニング

小ぶりのペンダントライトを複数並べれば、印象的なキッチン・ダイニングに。お気に入りの照明に照らされた料理はきっと美味しいはず。

a.700378(□35p) b.700308(□23p) c.700344(□36p)





# BH1000・BH1010 normal size

普通サイズ電球用の口径 E26 ソケットを装備したノーマルサイズ

マリンランプの王道をゆく外観は 門灯として十分な明るさと存在感があり お庭はもちろんリビングやキッチンなど使う場所を選ばない汎用性の高いライトです

※人感センサーユニット対応予定



BH1000・BH1010 Color Variation

チップス  
**BH1000 #CHIPS**



2019 NEW  
**BH1010 #VALO**



原寸大



AN

## BH1000・BH1010LOW

1~4

高さを抑えたロータイプのマリンランプ



PL  
ユーリ  
BH1000LOW #JUURI

くもりガラス&LED ランプ  
BH1000LOW FR LE  
内蔵 LED ユニット 1.4W

■ PL	700580	■ EG	750062
■ CR	750060	■ MG	700584
■ AN	750061	■ PBL	700583
■ WAB	700581	■ OR	750063
■ BK	700582		



ソボ  
BH1010LOW #SOPO



CR

原寸大

## 2019 NEW

くもりガラス&LED ランプ  
BH1010LOW FR LE  
内蔵 LED ユニット 1.4W

■ PL	750122	■ EG	750128
■ CR	750123	■ MG	750129
■ AN	750124	■ PBL	750127
■ WAB	750126	■ OR	750130
■ BK	750125		



## BH1000 1~4

結露防止構造を有する縦置き可能なマリンランプ

クリアガラス&amp;白熱電球

BH1000 CL  
白熱電球 E26 40W

■ PL	700121
■ CR	700123
■ AN	700125
■ WAB	750001
■ BK	700149
■ EG	750003
■ MG	750004
■ PBL	750002
■ OR	750005



PL

クリアガラス&amp;LED ランプ

BH1000 CL LE  
電球型 LED E26 5W

■ PL	700201
■ CR	700202
■ AN	700203
■ WAB	750006
■ BK	700206
■ EG	750008
■ MG	750009
■ PBL	750007
■ OR	750010



くもりガラス&amp;LED ランプ

BH1000 FR LE  
電球型 LED E26 5W

■ PL	700130
■ CR	700135
■ AN	700136
■ WAB	750011
■ BK	700207
■ EG	750013
■ MG	750014
■ PBL	750012
■ OR	750015

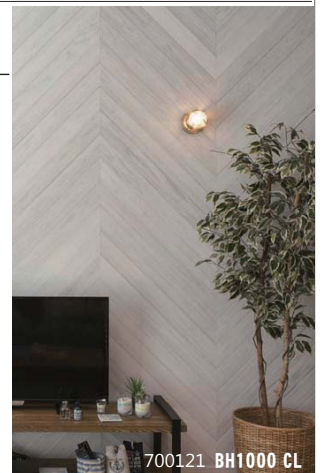

700121 BH1000 CL

## BH1010 1~4

定番のBH1000に遮光フードがったデザイン

## 2019 NEW

クリアガラス&amp;白熱電球

BH1010 CL  
白熱電球 E26 40W

■ PL	750068
■ CR	750069
■ AN	750070
■ WAB	750072
■ BK	750071
■ EG	750074
■ MG	750075
■ PBL	750073
■ OR	750076



AN

## 2019 NEW

クリアガラス&amp;LED ランプ

BH1010 CL LE  
電球型 LED E26 5W

■ PL	750077
■ CR	750078
■ AN	750079
■ WAB	750081
■ BK	750080
■ EG	750083
■ MG	750084
■ PBL	750082
■ OR	750085



## 2019 NEW

くもりガラス&amp;LED ランプ

BH1010 FR LE  
電球型 LED E26 5W

■ PL	750086
■ CR	750087
■ AN	750088
■ WAB	750090
■ BK	750089
■ EG	750092
■ MG	750093
■ PBL	750091
■ OR	750094



750072 BH1010 WAB CL



# Normal Size Option

①~④ 取付場所ガイドナンバー

BH1000・BH1010 ノーマルサイズに組み合わせて使用する多彩なオプションパーツ



750072  
750158

## Pole ①②④

4種類の高さに設置できるポールオプション

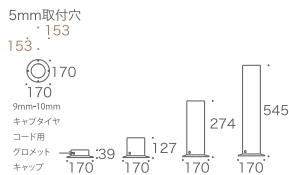

ポール  
#PAUL

<b>2019 NEW</b> <b>EN SS</b>	<b>EN S</b>	<b>EN M</b>	<b>EN L</b>
<ul style="list-style-type: none"> <li>■ PL 750140</li> <li>■ CR 750141</li> <li>■ AN 750142</li> <li>■ WAB 750144</li> <li>■ BK 750143</li> <li>■ EG 750146</li> <li>■ MG 750147</li> <li>■ PBL 750145</li> <li>■ OR 750148</li> </ul>	<ul style="list-style-type: none"> <li>■ PL 700701</li> <li>■ CR 750149</li> <li>■ AN 700704</li> <li>■ WAB 750151</li> <li>■ BK 750150</li> <li>■ EG 750153</li> <li>■ MG 750154</li> <li>■ PBL 750152</li> <li>■ OR 750155</li> </ul>	<ul style="list-style-type: none"> <li>■ PL 700702</li> <li>■ CR 750156</li> <li>■ AN 700705</li> <li>■ WAB 750158</li> <li>■ BK 750157</li> <li>■ EG 750160</li> <li>■ MG 750161</li> <li>■ PBL 750159</li> <li>■ OR 750162</li> </ul>	<ul style="list-style-type: none"> <li>■ PL 700703</li> <li>■ CR 750163</li> <li>■ AN 700706</li> <li>■ WAB 750165</li> <li>■ BK 750164</li> <li>■ EG 750167</li> <li>■ MG 750168</li> <li>■ PBL 750166</li> <li>■ OR 750169</li> </ul>

## Spike ①

地面に突き刺して設置できるスパイクオプション



**SPK1000**  
700830

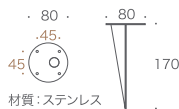

BH1000  
and  
SPK1000

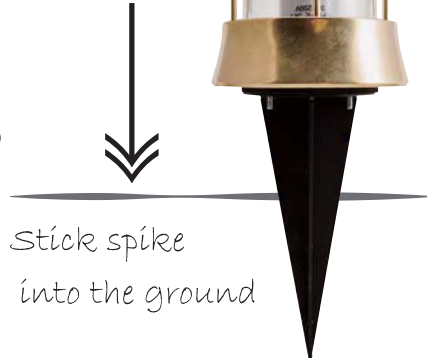

750063  
700830

水が入る恐れがありますので地面から少し浮かせて設置してください

## Bracket ①~④

縦置きで壁面に取付けられるブラケットオプション



**BRK1000**

- PL 750182
- CR 750183
- AN 750184
- WAB 750186
- BK 750185
- EG 750188
- MG 750189
- PBL 750187
- OR 750190



BH1000  
and  
BRK1000









# Combination Pattern

BH1000・BH1010 ノーマルサイズの照明に各種オプションパーツを組み合わせたイメージ写真の一覧です

## Image Photo List

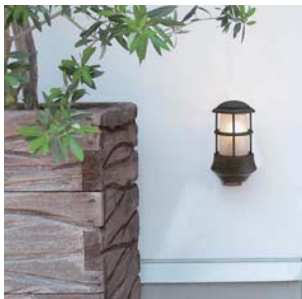
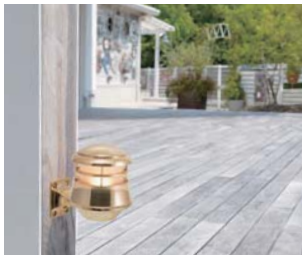
		+ Normal Size Option		
		Pole EN S S EN M EN L	Spike SPK1000	Bracket BRK1000
Normal Size Light	使用する照明 BH1000			
	BH1000LOW			
	BH1010			
	BH1010LOW			

- ポールオプションは照明に4種類の高低をつけられアプローチなどに使用すると立体感ができます
- スパイクオプションは今まで取り付けることが難しかった芝生や花壇に照明を取り付けることが可能になりお庭を柔らかく照らします
- ブラケットオプションは壁に直接つけると横向きになるところを縦置きマリンライトのイメージそのままに設置することができます  
対候性があり屋外でも使用可能なブラケットは組み合わせる照明によって設置の高さを考えながら補助照明としてお使いください

# BH1000・BH1010 small size

ミニサイズ電球用の口径E17ソケットを装備した小型のマリンランプ

BH1000 ノーマルサイズでは大きすぎる場合や 控えめな灯りでその場所を示すポジションライトとしておすすめです

## BH1010MINI ①~④

BH1010をそのまま小型化した遮光フード付きデザイン的小型マリンランプ

クリアガラス&白熱電球  
**BH1000MINI CL**  
白熱電球 E17 15W



AN

- PL 750095
- CR 750096
- AN 750097
- WAB 750099
- BK 750098
- EG 750101
- MG 750102
- PBL 750100
- OR 750103

クリアガラス&LEDランプ  
**BH1010MINI CL LE**  
電球型 LED E17 2W



- PL 750104
- CR 750105
- AN 750106
- WAB 750108
- BK 750107
- EG 750110
- MG 750111
- PBL 750109
- OR 750112

くもりガラス&LEDランプ  
**BH1010MINI FR LE**  
電球型 LED E17 2W



- PL 750113
- CR 750114
- AN 750115
- WAB 750117
- BK 750116
- EG 750119
- MG 750120
- PBL 750118
- OR 750121



BH1010MINI

BH1000MINI

BH1000SLIM

## BH1000MINI ①~④

BH1000をそのまま小型化したマリンランプ



ピック  
#PIKKU



AN

原寸大

ベビー  
#BABY



EG

クリアガラス&白熱電球  
**BH1000MINI CL**  
白熱電球 E17 15W

- PL 700521
- CR 750016
- AN 700525
- WAB 700527
- BK 750017
- EG 750019
- MG 750020
- PBL 750018
- OR 750021



EG

クリアガラス&LEDランプ  
**BH1000MINI CL LE**  
電球型 LED E17 2W

- PL 700522
- CR 750022
- AN 700526
- WAB 700528
- BK 750023
- EG 750025
- MG 750026
- PBL 750024
- OR 750027



133mm

くもりガラス&LEDランプ  
**BH1000MINI FR LE**  
電球型 LED E17 2W

- PL 750028
- CR 750029
- AN 750030
- WAB 750032
- BK 750031
- EG 750034
- MG 750035
- PBL 750033
- OR 750036





# BH1000・BH1010MINI LOW ④

足元を照らすフットライトに丁度いい  
ミニマムサイズのマリンランプ  
※屋外では使用できません



原寸大 CR

くもりガラス&LED ランプ 室内用  
**BH1000MINI LOW FR LE**  
LEDユニット 1.2W

- PL 700590
- CR 750064
- AN 750065
- WAB 700591
- BK 700592
- EG 750066
- MG 700594
- PBL 700593
- OR 750067



2019 NEW

くもりガラス&LED ランプ 室内用  
**BH1010MINI LOW FR LE**  
LEDユニット 1.2W

- PL 750131
- CR 750132
- AN 750133
- WAB 750135
- BK 750134
- EG 750137
- MG 750138
- PBL 750136
- OR 750139



# BH1000SLIM ①~④

細くのびやかなセードをまとったデザイン  
LEDはエントランスに十分な明るさのシャンデリア型を採用

ポーター  
#PAUSAR

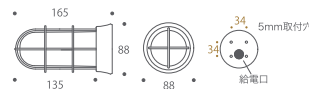

クリアガラス&白熱電球  
**BH1000SLIM CL**  
白熱電球 E17 15W

- PL 700541
- CR 750037
- AN 700545
- WAB 750039
- BK 750038
- EG 750041
- MG 750042
- PBL 750040
- OR 750043



BK

クリアガラス&LED ランプ  
**BH1000SLIM CL LE**  
電球型 LED E17 5W

- PL 700542
- CR 750044
- AN 700546
- WAB 750046
- BK 750045
- EG 750048
- MG 750049
- PBL 750047
- OR 750050



くもりガラス&LED ランプ  
**BH1000SLIM FR LE**  
電球型 LED E17 5W

- PL 750051
- CR 750052
- AN 750053
- WAB 750055
- BK 750054
- EG 750057
- MG 750058
- PBL 750056
- OR 750059



原寸大

## Small Size Option ① ② ④

BH1000・BH1010 スモールサイズシリーズ専用、2種類の高さ  
が選べるポールオプション

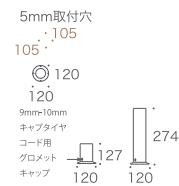

Pole



CR



PL

**EN-S S**

- PL 700710
- CR 750170
- AN 700713
- WAB 700716
- BK 750171
- EG 750173
- MG 750174
- PBL 750172
- OR 750175

**EN-S M**

- PL 700711
- CR 750176
- AN 700714
- WAB 700717
- BK 750177
- EG 750179
- MG 750180
- PBL 750178
- OR 750181



700525  
700714

# BH1000・BH1010 series details

ゴージャスなアイランドを代表する真鍮製マリンランプBH1000シリーズと遮光フード付きデザインのBH1010シリーズ  
各種サイズのラインナップとそれぞれの違いをまとめました

## シリーズ共通の特徴



1. 9色のカラーバリエーション
2. 選べる電球とガラスの組み合わせ
3. 屋外屋内 色々な場所と色々な角度に設置できる
4. オプションパーツをカスタマイズできる
5. 優れた結露防止構造を有する
6. ノーマルサイズとスモールサイズを展開



## Size & Speck

### BH1000 series

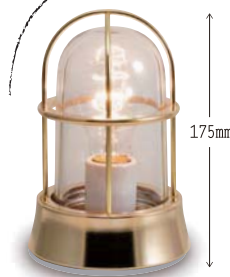
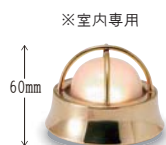

Normal size

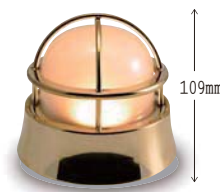

### BH1010 series

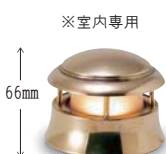

BH1010シリーズに  
スリムタイプはございません



MINI LOW

MINI

SLIM

STANDARD

LOW

Diameter



直径 88mm

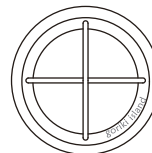

直径 119mm

Bulb&Glass

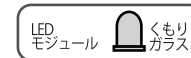
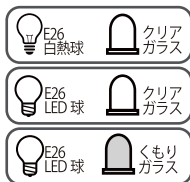
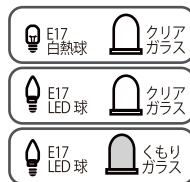
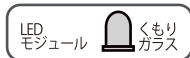

Option

ポール (S/M)



ポール (SS/S/M/L)



ブラケット



スパイク







Enjoy  
marine lamp  
made of brass.



BH1000series  
BH1010series





# WALL LIGHT BY GORIKI ISLAND SMALL & MIDDLE

1.. BH2028B



BH2028B FR LE ■ 700307 \*

LEDランプ  
5W E17  
約1.0kg

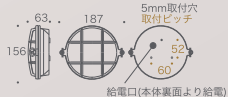

1 ~ 4

2.. BH2436

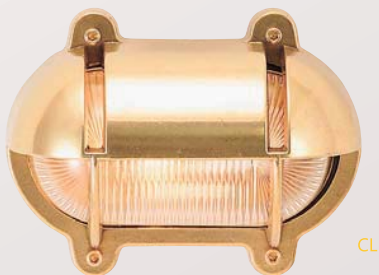

CL

3.. BH2436 CR



CR

BH2436 CL LE ■ 700226 \*  
BH2436 CR CL LE ■ 700227 \*

LEDランプ  
5W E17  
約1.5kg



1 ~ 4

4.. BH2036



CL

5.. BH2036 CR



CR

BH2036 CL LE ■ 700222 \*  
BH2036 CR CL LE ■ 700223 \*

1 ~ 4

LEDランプ  
5W E17  
約1.3kg



給電口(本体裏面より給電)

#PEAPODS  
ピーポッズ

6.. BH2296



BH2296 CL ■ 700193 \*

1 ~ 4

白熱電球  
E26 40W  
約1.5kg

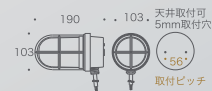

取付ピッチ



700226 BH2436 CL LE





700220 BH2035 CL LE



7..BH2035

8..BH2035 CR

BH2035 CL LE ■ 700220 \*  
BH2035 CR CL LE ■ 700221 \*

LEDランプ  
5W E26  
約1.7kg

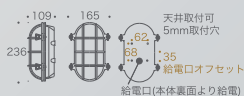

\* イタリア製部品 組立国内 ● 器具外結線専用  
①~④ 取付場所ガイドナンバー 防雨型

10..BH2435

11..BH2435 CR

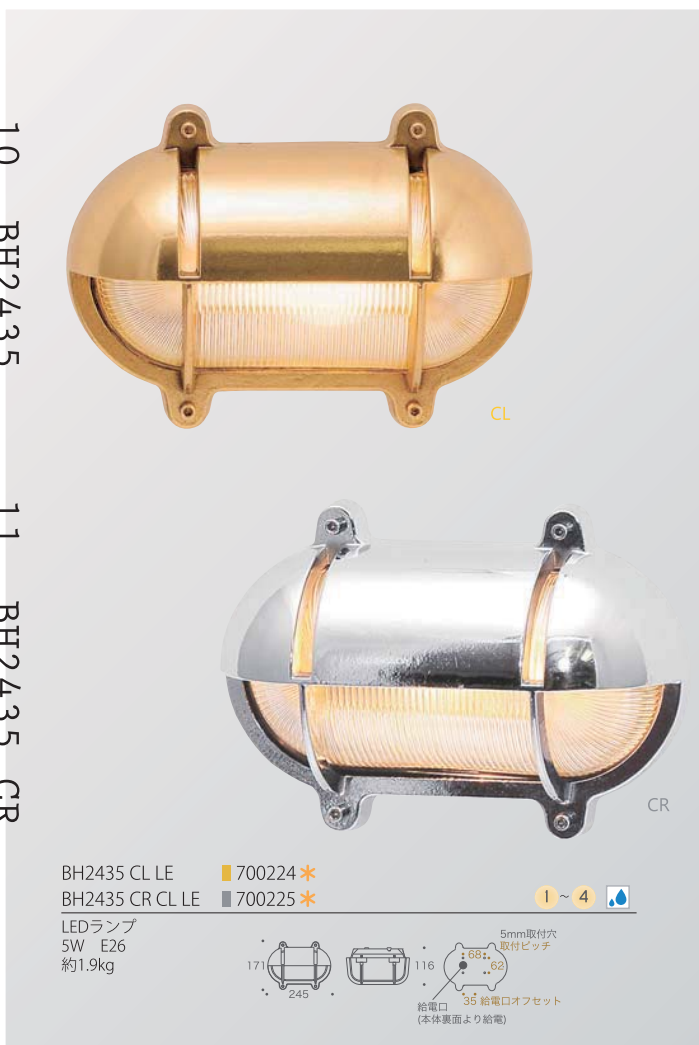

BH2435 CL LE ■ 700224 \*  
BH2435 CR CL LE ■ 700225 \*

LEDランプ  
5W E26  
約1.9kg



700198 BH2297 CL

9..BH2297

#INTER MEZZO  
インターメzzo



BH2297 CL ■ 700198 \*

白熱電球  
E26 40W  
約1.5kg



BRASS & CHROME 真鍮とクロームメッキ

イタリアの工房で作られた Wall Lamp は伝統の工法を守り続けていた職人たちが作りつける。表面はゴツゴツとした荒々しい仕上げだが、歴史を感じさせる重厚な仕上がりは、使い続けるほどに味わいを増す。シルバーに輝くクロームメッキもまた、決して軽々しくない。鈍い輝きを放ち、レトロモダンな雰囲気を出す。

真鍮色か、クロームか、どちらもアンティークマリンランプとして魅力的な逸品。取付ける壁の素材に合わせて選びたい。

# MIDDLE SIZE WALL LIGHT

1..BH2428 CR



3..BH2028 4..BH2028 CR



5..BH3000 AN 6..BH3000



2..BH2030

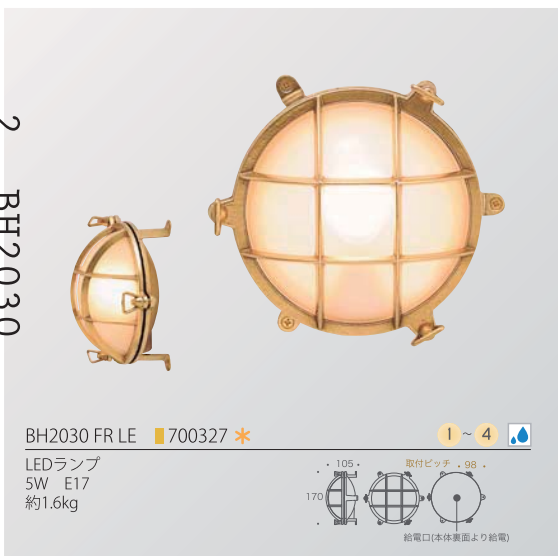

7..BH2029 8..BH2029 CR

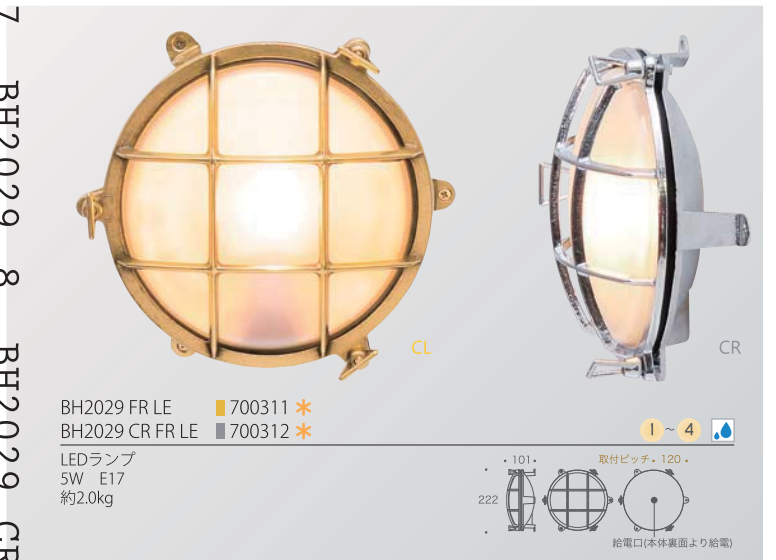



\* イタリア製部品 組立国内 ● 真鍮磨き仕上げ  
 ①~④ 取付場所ガイドナンバー 防雨型

# LARGE SIZE

9..BH2373 CR

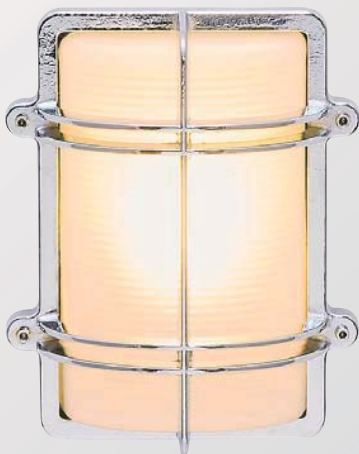

CR

10..BH2373



CL

BH2373 FR LE ■ 700229 \*  
 BH2373 CR FR LE ■ 700230 \*

①~④

LEDランプ  
 12W E26  
 約3.8kg

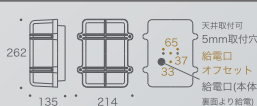

12..BH2226



CL

13..BH2226 CR



CR

BH2226 FR LE ■ 700313 \*  
 BH2226 CR FR LE ■ 700314 \*

①~④

LEDランプ  
 12W E26  
 約3.3kg

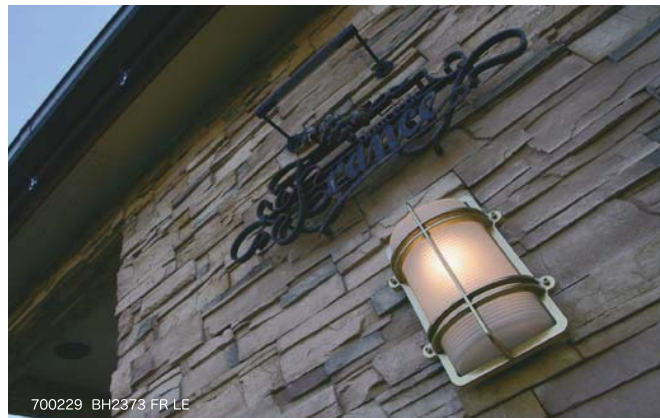

700229 BH2373 FR LE

11..BH2034



BH2034 FR LE ■ 700298 \*

①~④

LEDランプ  
 12W E26  
 約3.8kg



14..BH2225



BH2225 FR LE ■ 700299 \*

①~④

LEDランプ  
 12W E26  
 約3.2kg

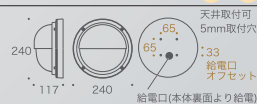

700298 BH2034 FR LE

# Middle size bracket light

普通電球サイズの口径 E26 ソケットを採用した中型のブラケットライトシリーズ  
 広く使われているサイズでバリエーションも豊富なカテゴリー  
 真鍮のライトはエントランスでオーナーの趣向を主張する



Clear glass

PL



WAB



EG



PBL

Frost glass



AN



BK



MG



OR

#LILJA  
リルヤ



## BR5060 1~4

湾曲したアームと傘付きのデザインで  
 人気の BR1760 をミドルサイズに拡大  
 マリンランプらしい存在感のあるポーチライト

※人感センサーユニット対応予定

750338 BR5060 BK CL

BK  
くもりガラス

クリアガラス&白熱電球

### BR5060 CL

白熱電球 E26 40W

- PL 750336
- AN 750337
- WAB 750339
- BK 750338
- EG 750341
- MG 750342
- PBL 750340
- OR 750343

クリアガラス&LED ランプ

### BR5060 CL LE

電球型 LED E26 5W

- PL 750344
- AN 700680
- WAB 700681
- BK 700682
- EG 750346
- MG 750347
- PBL 750345
- OR 750348

くもりガラス&LED ランプ

### BR5060 FR LE

電球型 LED E26 5W

- PL 750349
- AN 700683
- WAB 700684
- BK 700685
- EG 750351
- MG 750352
- PBL 750350
- OR 750353

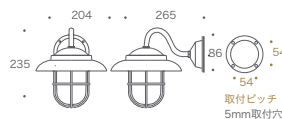

750193 BR5000 EG CL



WAB  
クリアガラス & 白熱電球

#LICKY  
リッキー

## BR5000 1~4

ロングセラーを続ける定番のマリンブラケットライト  
 控えめな傘が馴染みやすい

700233 BR5000 FR LE

クリアガラス&白熱電球

### BR5000 CL

白熱電球 E26 40W

- PL 700347
- CR 700351
- AN 700337
- WAB 750191
- BK 700241
- EG 750193
- MG 750194
- PBL 750192
- OR 750195

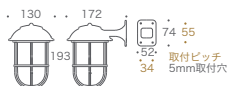

クリアガラス&LED ランプ

### BR5000 CL LE

電球型 LED E26 5W

- PL 700236
- CR 700237
- AN 700238
- WAB 750196
- BK 700353
- EG 750198
- MG 750199
- PBL 750197
- OR 750200

くもりガラス&LED ランプ

### BR5000 FR LE

電球型 LED E26 5W

- PL 700231
- CR 700232
- AN 700233
- WAB 750201
- BK 700354
- EG 750203
- MG 750204
- PBL 750202
- OR 750205



\*イタリア製部品 組立国内  
①~④ 取付場所ガイドナンバー

防雨型  
防滴型

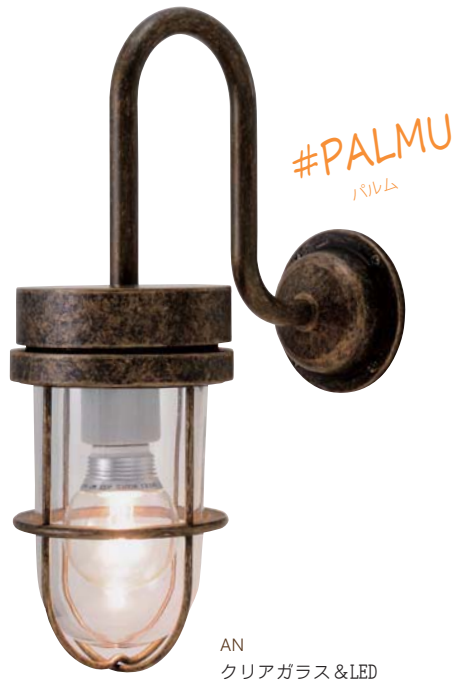

AN  
クリアガラス&LED

## BR6000A ①~④

屋外用のペンダントライト P6000 をベースに  
優雅なロングアームを持ったブラケットライト

※人感センサーユニット対応予定

クリアガラス&白熱電球

### BR6000A CL

白熱電球 E26 40W

- PL 750354
- CR 750355
- AN 750356
- WAB 750358
- BK 750357
- EG 750360
- MG 750361
- PBL 750359
- OR 750362

クリアガラス&LED ランプ

### BR6000A CL LE

電球型 LED E26 5W

- PL 750363
- CR 750364
- AN 750365
- WAB 750367
- BK 750366
- EG 750369
- MG 750370
- PBL 750368
- OR 750371

くもりガラス&LED ランプ

### BR6000A FR LE

電球型 LED E26 5W

- PL 750372
- CR 750373
- AN 750374
- WAB 750376
- BK 750375
- EG 750378
- MG 750379
- PBL 750377
- OR 750380



750365 BR6000A AN CLLE

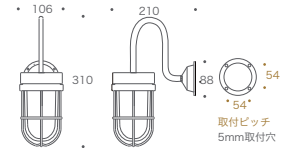

700164 BR2060 FR LE

## BR2060 ①~④

傘とガラスを保護している十字型グリルの  
重厚さと洗練された美しさが魅力

クリアガラス&白熱電球

### BR2060 CL \*

- CL 700163
- CR 700152

白熱電球 E26 40W

クリアガラス&LED ランプ

### BR2060 CL LE \*

- CL 700165
- CR 700159

電球型 LED E26 5W

くもりガラス&LED ランプ

### BR2060 FR LE \*

- CL 700164
- CR 700153

電球型 LED E26 5W

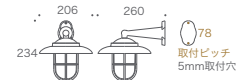
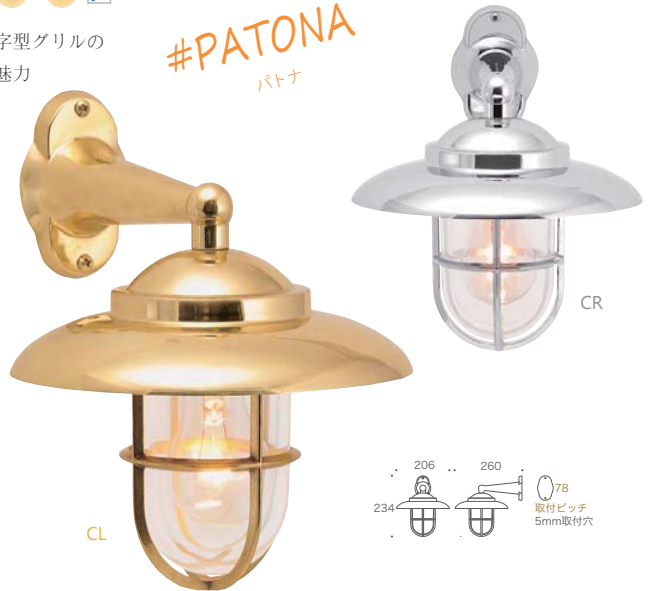

## BR2118 ①~④

丸みを帯びた傘とガラスがフェミニンな印象  
泡入りガラスは壁面に映し出すきらきらした光が特長

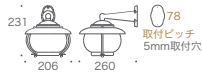

泡入りガラス&白熱電球

### BR2118 BU \*

- CL 700173

白熱電球 E26 60W

## BR2070 ②④

シャープなラインの傘が存在感たっぷり  
防滴型なので直接雨風の当たらない軒下ポーチライトにおすすめ

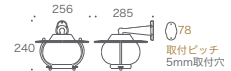

泡入りガラス&白熱電球

### BR2070 BU \*

- CL 700178

白熱電球 E26 60W

# Small size bracket light

ミニ電球を採用した小型のブラケットライトシリーズ 付属の電球は LED かレトロな白熱電球かを選択可能  
全9色のカラーバリエーションで ロケーションに合わせたコーディネートが楽しめる ※人感センサーユニット対応予定

## BR1760 1~4

湾曲したアームと傘付きのデザインで人気  
愛らしい小型マリンブラケットライト

#PETE  
ピート



700487 BR1760 MG CL

クリアガラス&白熱電球

### BR1760 CL

白熱電球 E17 40W

- PL 700456
- CR 700462
- AN 700458
- WAB 700460
- BK 700464
- EG 700485
- MG 700487
- PBL 700468
- OR 750242

クリアガラス&LEDランプ

### BR1760 CL LE

電球型 LED E17 4W

- PL 700457
- CR 700463
- AN 700459
- WAB 700461
- BK 700465
- EG 750244
- MG 750245
- PBL 750243
- OR 750246

くもりガラス&LEDランプ

### BR1760 FR LE

電球型 LED E17 4W

- PL 750247
- CR 750248
- AN 750249
- WAB 750251
- BK 750250
- EG 750253
- MG 750254
- PBL 750252
- OR 750255

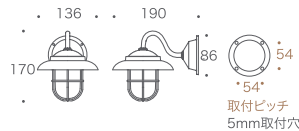

## BR1700 1~4

やわらかにカーブするガラスとアームが  
優しくも懐かしい雰囲気

#CANIM  
キャニム



CR

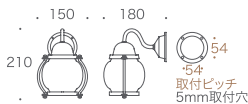

クリアガラス&白熱電球

### BR1700 CL

白熱電球 E17 40W

- PL 700450
- CR 750206
- AN 700451
- WAB 750207
- BK 700466
- EG 700484
- MG 700486
- PBL 700467
- OR 750208

クリアガラス&LEDランプ

### BR1700 CL LE

LED E17 5W

- PL 700470
- CR 750209
- AN 700471
- WAB 750210
- BK 700476
- EG 750212
- MG 750213
- PBL 750211
- OR 750214

## BR1710 1~4

船舶灯のようなレンズ状のガラスから  
壁に光の模様浮かび上がる

#GADD  
ガッド



BK

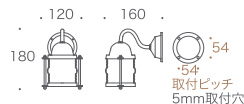

クリアガラス&白熱電球

### BR1710 CL

白熱電球 E17 40W

- PL 700452
- CR 750215
- AN 700453
- WAB 750217
- BK 750216
- EG 750219
- MG 750220
- PBL 750218
- OR 750221

クリアガラス&LEDランプ

### BR1710 CL LE

LED E17 5W

- PL 700472
- CR 750222
- AN 700473
- WAB 750223
- BK 700477
- EG 750225
- MG 750226
- PBL 750224
- OR 750227



700477 BR1710 BK CL LE



700467 BR1700 PBL CL



## BR1760 BR5060 Comparison

どう違うの？ BR1760 と BR5060

**BR1760**



✓BR1760 は小さな空間にも使えるコンパクトなポーチライト 広い空間には複数並べても表札の上 洗面台の補助照明 etc...

**BR5060**



✓BR5060 は存在感のある大きさの中型ポーチライト 家の印象を決める場所に玄関周り 門柱灯 etc...



### BR1720 2 4

スズランのような愛らしいフォルム



MG



クリアガラス & 白熱電球  
**BR1720 CL**  
白熱電球 E17 40W

- PL 700454
- CR 750228
- AN 700455
- WAB 750230
- BK 750229
- EG 750232
- MG 750233
- PBL 750231
- OR 750234

クリアガラス & LED ランプ  
**BR1720 CL LE**  
電球型 LED E17 4W

- PL 700474
- CR 750235
- AN 700475
- WAB 750237
- BK 750236
- EG 750239
- MG 750240
- PBL 750238
- OR 750241

### BR1784 2 4

泡入りのガラスを透かした灯りが美しい  
レトロな球形



PBL



泡入りガラス & 白熱電球  
**BR1784 BU**  
白熱電球 E17 40W

- PL 700482
- CR 750272
- AN 700483
- WAB 750274
- BK 750273
- EG 750276
- MG 750277
- PBL 750275
- OR 750278

泡入りガラス & LED ランプ  
**BR1784 BU LE**  
電球型 LED E17 4W

- PL 750279
- CR 750280
- AN 750281
- WAB 750283
- BK 750282
- EG 750285
- MG 750286
- PBL 750284
- OR 750287

### BR1771 2 4

泡入りのガラスを透かした灯りが美しい  
マリンライトらしい象付きモデル



OR

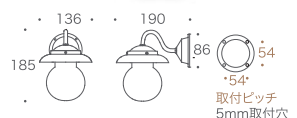

泡入りガラス & 白熱電球  
**BR1771 BU**  
白熱電球 E17 40W

- PL 700480
- CR 750256
- AN 700481
- WAB 750258
- BK 750257
- EG 750260
- MG 750261
- PBL 750259
- OR 750262

泡入りガラス & LED ランプ  
**BR1771 BU LE**  
電球型 LED E17 4W

- PL 750263
- CR 750264
- AN 750265
- WAB 750267
- BK 750266
- EG 750269
- MG 750270
- PBL 750268
- OR 750271

# Small size bracket light

ミニ電球を採用した小型のブラケットライトシリーズ  
照らしたいものに合わせて選んでほしいブラケットライト

## BR5000 SHORT 1~4

ロングセラーのBR5000を短くした小型マリンブラケットライト  
曇りガラスに包まれた光はしっとりした印象に



750516 BR5000SHORT FR LE

2019 NEW

くもりガラス&LED ランプ

### BR5000SHORT FR LE

内蔵 LED ユニット 1.4W

- PL 750515
- AN 750516
- BK 750517

#SIENI  
シエニ



PL



AN



BK

## BT1760 1~4

奥行きのある湾曲したアームがレトロで優雅な  
愛らしい小型マリンブラケットライト

※人感センサーユニット対応予定

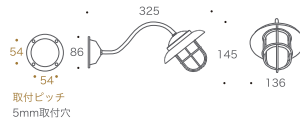

PL

くもりガラス

クリアガラス&白熱電球

### BT1760 CL

白熱電球 E17 40W

- PL 750288
- CR 750289
- AN 750290
- WAB 750292
- BK 750291
- EG 750294
- MG 750295
- PBL 750293
- OR 750296

クリアガラス&LED ランプ

### BT1760 CL LE

電球型 LED E17 4W

- PL 750297
- CR 750298
- AN 750299
- WAB 750301
- BK 750300
- EG 750303
- MG 750304
- PBL 750302
- OR 750305

くもりガラス&LED ランプ

### BT1760 FR LE

電球型 LED E17 4W

- PL 700490
- CR 750306
- AN 750307
- WAB 700491
- BK 700492
- EG 750309
- MG 750310
- PBL 750308
- OR 750311

## BT1771 2 4

奥行きのある湾曲したアームと丸いガラスが  
レトロで優雅なブラケットライト

※人感センサーユニット対応予定

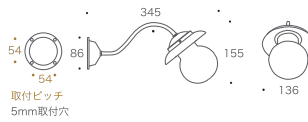

BK

泡入りくもりガラス

泡入りガラス&白熱電球

### BT1771 BU

白熱電球 E17 40W

- PL 750312
- CR 750313
- AN 750314
- WAB 750316
- BK 750315
- EG 750318
- MG 750319
- PBL 750317
- OR 750320

泡入りガラス&LED ランプ

### BT1771 BU LE

電球型 LED E17 4W

- PL 750321
- CR 750322
- AN 750323
- WAB 750325
- BK 750324
- EG 750327
- MG 750328
- PBL 750326
- OR 750329

泡入りくもりガラス&LED ランプ

### BT1771 BU FR LE

電球型 LED E17 4W

- PL 700493
- CR 750330
- AN 750331
- WAB 700494
- BK 700495
- EG 750333
- MG 750334
- PBL 750332
- OR 750335



750299 BT1760 AN CL LE



700493 BT1771 BU FR LE



P6000 -OUTDOOR PENDANTLIGHT- 2 4



PL CLEAR GLASS BK FROST GLASS

軒下など屋根のある屋外で使用可能な防滴タイプの中型ペンダントライト  
オープンテラスの照明に...  
ペンダントライトの可能性を広げたエポックなライト

#PALMU-P  
パルムピー



WAB AN

インダストリアルなクリアガラスかシックなフロストガラスを選べます



CR EG MG PBL OR



700661 P6000 AN CL



750506 P6000 OR FR LE

SIZE

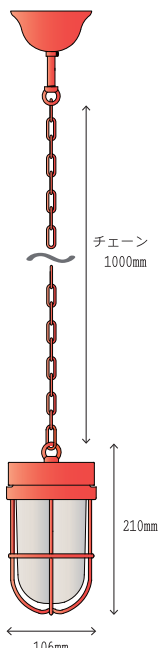

本体 真鍮製  
重量 2.3kg

クリアガラス&白熱電球  
**P6000 CL**  
白熱電球 E26 40W

- PL 700660
- CR 750490
- AN 700661
- WAB 700663
- BK 700662
- EG 750492
- MG 700664
- PBL 750491
- OR 750493

クリアガラス&LED ランプ  
**P6000 CL LE**  
電球型 LED E26 5W

- PL 700665
- CR 750494
- AN 700666
- WAB 700668
- BK 700667
- EG 750496
- MG 700669
- PBL 750495
- OR 750497

くもりガラス&LED ランプ  
**P6000 FR LE**  
電球型 LED E26 5W

- PL 750498
- CR 750499
- AN 750500
- WAB 750502
- BK 750501
- EG 750504
- MG 750505
- PBL 750503
- OR 750506

直接結線仕様の商品ですので取付には電気工事士資格が必要です

■チェーン延長オプション (P6000 ペンダントライト専用)  
ご注文時に 50cm 単位にて付属のチェーンを延長できます。  
本体とともにご注文下さい。



- 延長チェーン (50cm)
- PL 700806
  - CR 700822
  - AN 700807
  - WAB 700809
  - BK 700808
  - EG 700824
  - MG 700810
  - PBL 700823
  - OR 700825

※納品後にチェーン延長される場合は別途工賃が掛かりますのでご了承ください。

# BRASS CHANDELIER

鈍く光る真鍮の風合いそのままのナチュラル仕上げで、イタリアの伝統的な装飾デザインをまとったシャンデリアシリーズ。一般的なクリスタルをあしらったシャンデリアとは違い、美しさと力強さを兼ね備え、独自のオーラを漂わせる。1つ1つのパーツがずしりと重く、細部までアラベスク調の装飾が施されており、どのパーツも圧倒的な存在感。

最も大きな9灯タイプのTOWER 9はロビーなどの大広間に。中間サイズの6灯タイプGATE 6は店舗の内装に取り入れやすい。小ぶりの3灯タイプのGATE3は玄関周りやメイクルームなど、ちょっとした空間の雰囲気づくりに。



## TOWER 9 \*

4 室内用

Item No. 700393

Light bulb E12 25W x 9

Weight 14kg

TOWER 9は直接結線仕様の商品ですので  
取付には電気工事士資格が必要です

120  
115~140 (可変)  
チェーン長  
50cm





**GATE 3 \***

4 室内用

Item No. 700391

Light bulb E12 25W x 3

Weight 3kg

GATE 3 は角型シーリングキャップ  
ライティングレールへの取付けに対応します

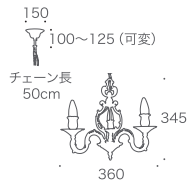
**GATE 6 \***

4 室内用

Item No. 700392

Light bulb E12 25W x 6

Weight 9kg

GATE 6 は直接結線仕様の商品ですので  
取付には電気工事士資格が必要です

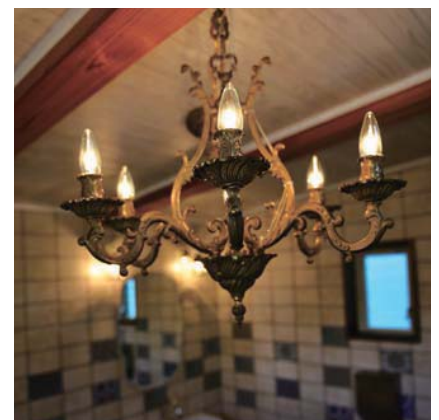
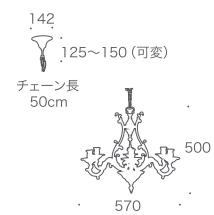

# PW series

室内用コード式ペンダントライト



700570 PW1771 AN BU

天井から下がるシンプルで控えめなコードの先に  
愛らしい真鍮マリンランプが優しい光を灯します

## 1 PW1700 4

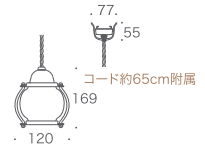

AN



## 4 PW1720 4

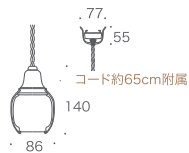

MG



## 5 PW1710 4

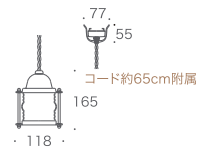

CR



### 1 クリアガラス&白熱電球 PW1700 CL 白熱電球 E17 40W

- PL 700565
- CR 750381
- AN 700566
- WAB 750383
- BK 750382
- EG 750385
- MG 750386
- PBL 750384
- OR 750387

### クリアガラス&LED ランプ PW1700 CL LE LED E17 5W

- PL 750388
- CR 750389
- AN 750390
- WAB 750392
- BK 750391
- EG 750394
- MG 750395
- PBL 750393
- OR 750396

### 2 泡入りガラス&白熱電球 PW1784 BU 白熱電球 E17 40W

- PL 700571
- CR 750447
- AN 700572
- WAB 750449
- BK 750448
- EG 750451
- MG 750452
- PBL 750450
- OR 750453

### 泡入りガラス&LED ランプ PW1784 BU LE 電球型 LED E17 4W

- PL 750454
- CR 750455
- AN 750456
- WAB 750458
- BK 750457
- EG 750460
- MG 750461
- PBL 750459
- OR 750462

### 3 泡入りガラス&白熱電球 PW1771 BU 白熱電球 E17 40W

- PL 700569
- CR 750431
- AN 700570
- WAB 750433
- BK 750432
- EG 750435
- MG 750436
- PBL 750434
- OR 750437

### 泡入りガラス&LED ランプ PW1771 BU LE 電球型 LED E17 4W

- PL 750438
- CR 750439
- AN 750440
- WAB 750442
- BK 750441
- EG 750444
- MG 750445
- PBL 750443
- OR 750446

### 4 クリアガラス&白熱電球 PW1720 CL 白熱電球 E17 40W

- PL 700567
- CR 750415
- AN 700568
- WAB 750417
- BK 750416
- EG 750419
- MG 750420
- PBL 750418
- OR 750421

### クリアガラス&LED ランプ PW1720 CL LE 電球型 LED E17 4W

- PL 750422
- CR 750423
- AN 750424
- WAB 750426
- BK 750425
- EG 750428
- MG 750429
- PBL 750427
- OR 750430

### 5 クリアガラス&白熱電球 PW1710 CL 白熱電球 E17 40W

- PL 750397
- CR 750398
- AN 750399
- WAB 750401
- BK 750400
- EG 750403
- MG 750404
- PBL 750402
- OR 750405

### クリアガラス&LED ランプ PW1710 CL LE LED E17 5W

- PL 750406
- CR 750407
- AN 750408
- WAB 750410
- BK 750409
- EG 750412
- MG 750413
- PBL 750411
- OR 750414



# PW series

室内用コード式ペンダントライト

9色の真鍮ライト本体、10色のコードを組み合わせることでカラーコーディネートが可能  
取り付けは角型引掛けシーリングキャップをはめるだけの簡単接続

## 2 | PW1784 BU 4



PL

## 3 | PW1771 4



BK

## 6 | PW1760 4



PBL



OR

PW1760 はくもりガラスも選択可能

### 6 | クリアガラス&白熱電球 PW1760 CL 白熱電球 E17 4W

- PL 750463
- CR 750464
- AN 750465
- WAB 750467
- BK 750466
- EG 750469
- MG 750470
- PBL 750468
- OR 750471

### クリアガラス&LED ランプ PW1760 CL LE 電球型 LED E17 4W

- PL 750472
- CR 750473
- AN 750474
- WAB 750476
- BK 750475
- EG 750478
- MG 750479
- PBL 750477
- OR 750480

### くもりガラス&LED ランプ PW1760 FR LE 電球型 LED E17 4W

- PL 750481
- CR 750482
- AN 750483
- WAB 750485
- BK 750484
- EG 750487
- MG 750488
- PBL 750486
- OR 750489

### シーリングペンダントカップ



照明本体のデザインとのバランスも考慮された丸みを帯びたフォルム

## OPTION CODE SELECT

標準色のグレーのコードはどんな空間にも自然に溶け込むカラー。他にも選べるカラーをご用意しました。コードの長さを延長したり、短くすることも可能。空間に合わせた個性的なペンダントライトをご用意できます。お気軽にお問い合わせください。(コード変更には別途料金がかかります)



700820 延長コードオプション

700821 コードカットオプション

# PENDANT LIGHT middle class

使いやすい、ミドルサイズのペンダントライト  
手作りの泡入りガラスなど、個性的なデザイン  
のライトが揃っています。

取り付けは角型シーリングキャップをはめるだ  
けの簡単接続です。



#PATONA-P  
パトナビー



700378 P2060B CL

クリアガラス&白熱電球

**P2060B CL \*** ④ 室内用

■CL 700361  
■CR 700378

白熱電球 E26 40W  
チェーン長 50cm  
重量 約2.4kg

クリアガラス&LEDランプ

**P2060B CL LE \*** ④ 室内用

■CL 700362  
■CR 700363

電球型 LED E26 5W  
チェーン長 50cm  
重量 約2.4kg

くもりガラス&LEDランプ

**P2060B FR LE \*** ④ 室内用

■CL 700374  
■CR 700375

電球型 LED E26 5W  
チェーン長 50cm  
重量 約2.4kg

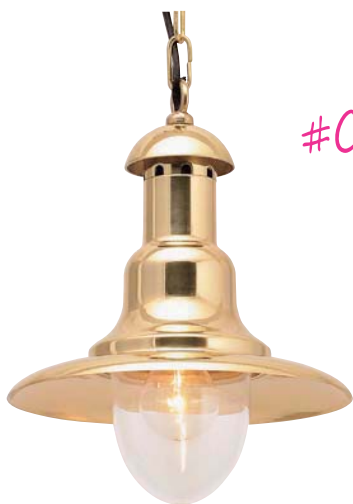

#CASA Be  
カーサビー



クリアガラス&白熱電球

**P2071 CL \*** ④ 室内用

■CL 700388

白熱電球 E26 40W  
チェーン長 50cm  
重量 約1.8g

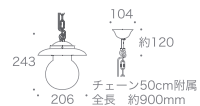

クリアガラス&白熱電球

**P2162 CL \*** ④ 室内用

■CL 700380

白熱電球 E26 60W  
チェーン長 50cm  
重量 約2.8kg

くもりガラス&LEDランプ

**P2162 FR LE \*** ④ 室内用

■CL 700377

電球型 LED E26 12W  
チェーン長 50cm  
重量 約2.8kg

■チェーン延長オプション (P35~36 に掲載のライト専用)



ご注文時に 50cm 単位にて付属のチェーン  
を延長できます。本体とともにご注文下さい。

延長チェーン (50cm)  
No. 700802 真鍮クリアー仕上げ  
No. 700803 真鍮クローム仕上げ

※納品後にチェーン延長される場合は別途工賃が掛かりますのでご了承ください。



# PENDANT LIGHT large class

1灯でも十分な明るさと存在感のある、ラージサイズのペンダントライト 食卓など家族や仲間が集まる場所に使いたいライトです。取り付けは角型シーリングキャップをはめるだけの簡単接続です。

大型のフィッシャーマンズライト  
クリアガラスタイプは白熱電球を使用した  
レトロな雰囲気が魅力

#CASA  
カーサ



くもりガラスタイプは電球型LEDを採用し、  
雰囲気を保ちつつも、現代的な実用性を両立

クリアガラス&白熱電球  
**P2193 H CL\*** ④ 室内用  
■ CL 700382

白熱電球 E26 60W  
チェーン長 50cm  
重量 約6.1kg

くもりガラス&LED ランプ  
**P2193 H FR LE\*** ④ 室内用  
■ CL 700389

電球型 LED E26 12W  
チェーン長 50cm  
重量 約6.1kg

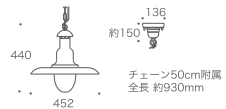

泡入りガラス&白熱電球  
**P3001 H BU\*** ④ 室内用  
■ CL 700384

白熱電球 E26 60W  
チェーン長 50cm  
重量 約3.3kg



泡入りガラス&白熱電球  
**P2070B BU\*** ④ 室内用  
■ CL 700344

白熱電球 E26 60W  
チェーン長 50cm  
重量 約2.4kg



700377 P2162 FR LE

# BRACKET LIGHT interior light

階段や玄関廻りのアクセントに印象的なライトです。

クリアガラス&白熱電球

**BR2025 CL \*** 4 室内用

■CL 700174

白熱電球 E26 60W  
重量 約 2.2 kg

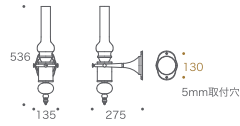

CL

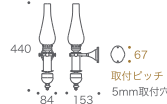

クリアガラス&白熱電球

**BR2026 CL \*** 4 室内用

■CL 700253

■CR 700176

白熱電球 E17 40W  
重量 約 2.5 kg



700176 BR2026 CR CL



クリアガラス&白熱電球

**BR2071 CL \*** 4 室内用

■CL 700166

白熱電球 E26 40W  
重量 約 1.8 kg

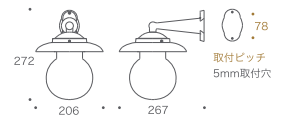

クリアガラス&白熱電球

**BR2075 CL \*** 4 室内用

■CL 700171

■CR 700282

白熱電球 E26 40W  
重量 約 1.9 kg

くもりガラス&LEDランプ

**BR2075 FR LE \*** 4 室内用

■CL 700180

■CR 700181

電球型 LED E26 5W  
重量 約 1.9 kg

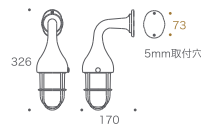

CR



CL



700282 BR2075 CR CL



# Stand Light

\*イタリア製部品 組立国内

①~④ 取付場所ガイドナンバー

防滴型

## Marine Light SP series

防滴型マリンライトシリーズ

これまで室内専用だったマリンライトを防滴タイプに改良し  
屋外の軒下などで使用できるようになりました  
付属のランプは電球にそっくりな LED ランプを採用し  
レトロな雰囲気を醸しながらもメンテナンスフリーを実現



700027



AN

クリアガラス&LED ランプ

### ANKER LIGHT SP

② ④

電球型 LED E26 5W  
スイッチ付きコンセント  
約 1.5Kg 国内検査

- PL 700021
- AN 700022
- WAB 700023
- EG 750507
- MG 700025
- PBL 700024
- OR 750508

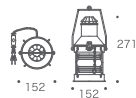

PL

クリアガラス&LED ランプ

### SQUARE LIGHT SP

② ④

電球型 LED E26 5W  
スイッチ付きコンセント  
約 1.1Kg 国内検査

- PL 700026
- AN 700027
- WAB 700028
- EG 750509
- MG 700030
- PBL 700029
- OR 750510



## Piano Light

ピアノライト ③ ④ 室内用

- CL 700109
- AN 700119

白熱電球 E26 40W  
回転スイッチ (コード: 約 170cm)  
約 1.2Kg 国内検査

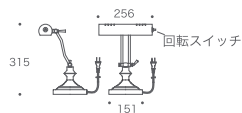

かつてピアノの譜面を照らす目的で使われていたライト  
スマートなラインが美しいスタイリッシュなスタンドライト



700109

## Bankers Light

バンカーズライト ③ ④ 室内用

- GREEN GRASS 700114
- WHITE GRASS 700112

白熱電球 E26 40W  
プルスイッチ (コード: 約 170cm)  
約 2.0Kg 国内検査



映画の中でよく見かけるバンカーズライト  
ほんやり光る緑のセードをいつまでも眺めて  
いたくなる 絵になるアンティーク風ライト



700114

バンカーズライトのガラスセードは手作りの工程が多いため、厚さや色合いにムラがあります。  
気泡も入っていますが、アンティークライトとしての個性としております故、ご了承ください。

# INTERIOR LIGHT

## - Marine Light -

船舶の燈具として実際に使われてきた  
 オイルランプを電気スタンドとして復刻しました。  
 ご家庭のコンセントに差すだけで  
 お気軽にお使いいただけます。

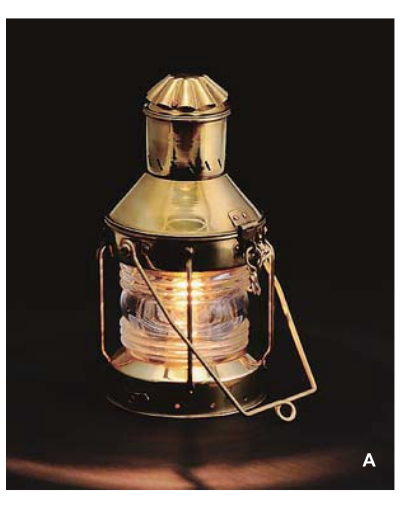

**A** 700011  
 Anchor Light 2 ●●  
 ● E26 40W  
 ● 約 1.5Kg

**B** 700015  
 Square Light 2 ●●  
 ● E26 40W  
 ● 約 1.1Kg

**C** 700017  
 Master Head Light S ●●  
 ● E26 40W  
 ● 約 1.2Kg

**D** 700016  
 Anchor Light M ●●  
 ● E26 60W  
 ● 約 2.6Kg

**E** 700013  
 Chief Light 2 ●●  
 ● E26 60W  
 ● 約 2.3Kg

**F** 700019  
 Cabin Light S ●●  
 ● E26 40W  
 ● 約 2.0Kg



700017

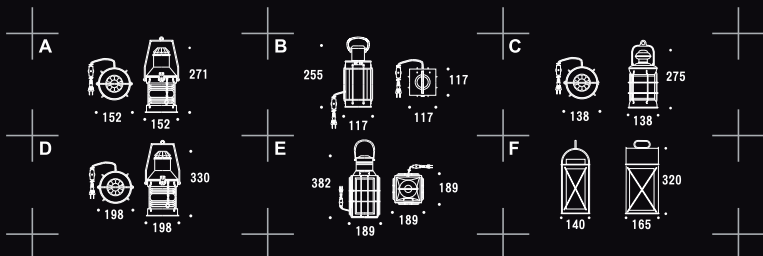





A



B



C



D



E

# OIL LAMP

## - Outdoor Light -

船舶の照明器具、また昔から生活の中で使われていたオイルランプです。屋外でお使いください。

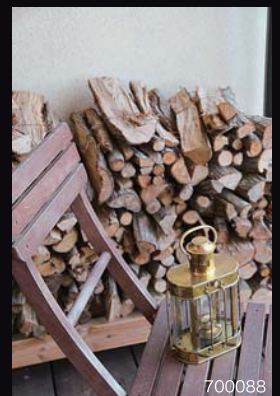

700088

- A 700020**  
Minor Lamp 2 S ●  
● 燃料タンク 約 50cc  
● 燃料時間 約 5h  
● 約 0.7Kg

- B 700088**  
Oval Lamp BS ●  
● 燃料タンク 約 50cc  
● 燃料時間 約 5h  
● 約 1.1Kg

- C 700089**  
Oil Lamp Triangle ●  
● 燃料タンク 約 50cc  
● 燃料時間 約 5h  
● 約 1.1Kg

- D 700090**  
Nelson Lamp S ●  
● 燃料タンク 約 75cc  
● 燃料時間 約 7h  
● 約 1.2Kg

- E 700091**  
Oil Lamp Norway ●  
● 燃料タンク 約 50cc  
● 燃料時間 約 5h  
● 約 1.3Kg

- いずれも白灯油、リキッドキャンドル使用。
- 屋外にてやけど、火災に注意しながらお使いください。

### ■ オイルランプ替芯

オイルランプの芯を別売りしています。  
700904 オイルランプ用替え芯  
(当社製のオイルランプに対応します)

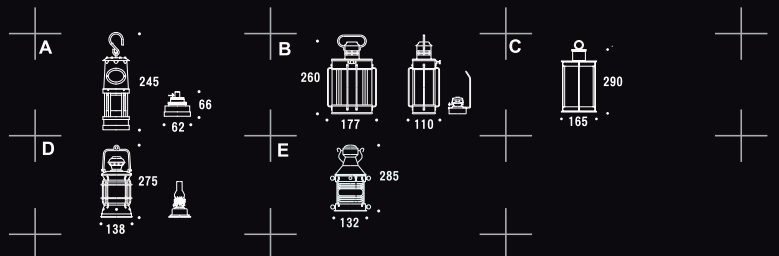

# SWITCH PLATE

フルカラーシリーズ用

## ☆スイッチの種類 フルカラーとは？

住宅の照明のスイッチやコンセントなどの配線器具で、昔から使われているものが「フルカラー」配線器具です。スイッチはトグル式で、右側を押すと ON、左側を押すと OFF という風に ON/OFF を切り替える仕組みです。スイッチもコンセントも同じ大きさに規格統一されており、フルカラータイプのスイッチプレートは同タイプのコンセントのプレートとしてもお使いいただけます。

PL series

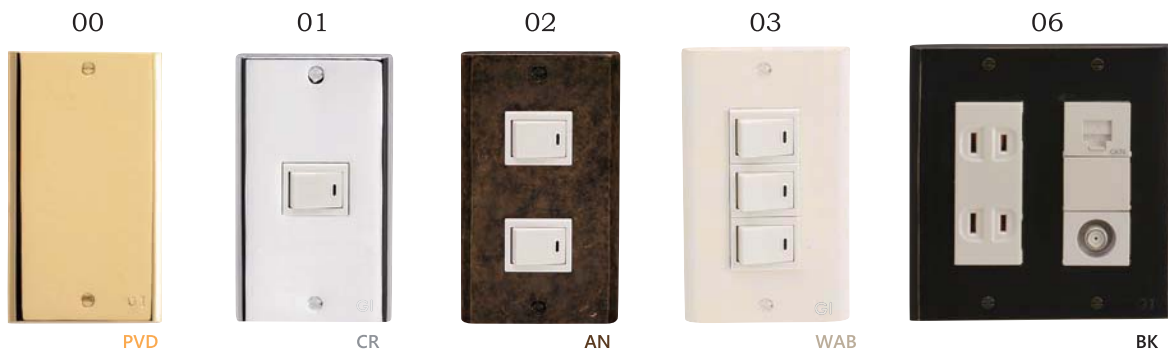

■ PVD	790070 PL 00 PVD B	790071 PL 01 PVD B	790072 PL 02 PVD B	790073 PL 03 PVD B	790074 PL 06 PVD B
■ CR	790020 PL 00 CR	790021 PL 01 CR	790022 PL 02 CR	790023 PL 03 CR	790024 PL 06 CR
■ AN	790050 PL 00 AN	790051 PL 01 AN	790052 PL 02 AN	790053 PL 03 AN	790054 PL 06 AN
■ WAB	790090 PL 00 WAB	790091 PL 01 WAB	790092 PL 02 WAB	790093 PL 03 WAB	790094 PL 06 WAB
■ BK	790320 PL 00 BK	790321 PL 01 BK	790322 PL 02 BK	790323 PL 03 BK	790324 PL 06 BK
■ PBL	790340 PL 00 PBL	790341 PL 01 PBL	790342 PL 02 PBL	790343 PL 03 PBL	790344 PL 06 PBL
■ EG	790350 PL 00 EG	790351 PL 01 EG	790352 PL 02 EG	790353 PL 03 EG	790354 PL 06 EG
■ MG	790360 PL 00 MG	790361 PL 01 MG	790362 PL 02 MG	790363 PL 03 MG	790364 PL 06 MG
■ OR	790370 PL 00 OR	790371 PL 01 OR	790372 PL 02 OR	790373 PL 03 OR	790374 PL 06 OR

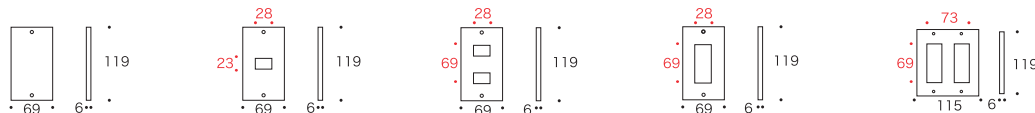

790321 PL 01 BK



790341 PL 01 PBL



790301 PM 01 HCL

## ☆スイッチプレートでプチリフォーム

築何年か経過した住宅なら、大抵のお宅にはフルカラータイプのスイッチが付いています。プラスチックのプレートを外して、真鍮製のプレートに交換するだけで、グッと雰囲気が良くなりますよ。ドライバーさえあれば、交換も簡単ですので、手軽にお部屋の模様替えを楽しめます。



# PM series

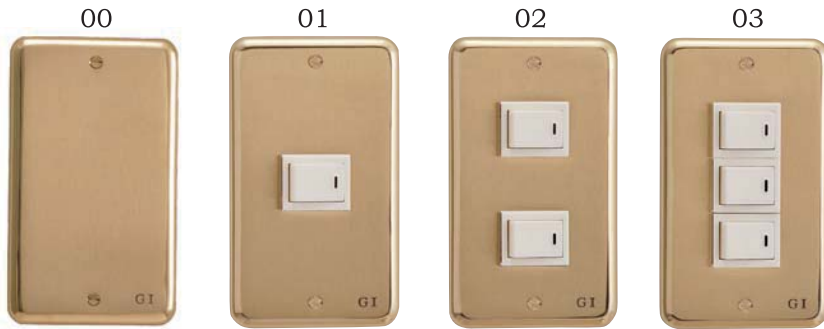

790300 PM 00 HCL      790301 PM 01 HCL      790302 PM 02 HCL      790303 PM 03 HCL

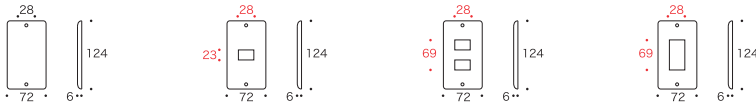

## ヘアラインクリアー仕上げ

髪の毛ほどの細かい傷を単一方向へつけたヘアライン加工を施し、変色防止のクリアー塗装で仕上げています。金属製品では一般的なつや消し加工で、キズや指紋が目立ちにくい仕上げです。

# PB series



790064 PB 06 AN



お部屋の雰囲気とこだわると、スイッチなどのデザインにまで気になるものです。さりげないアクセントがお部屋の印象をさらに高めてくれます。

	00	01	02	03	04	05	06
■ PVD	790080 PB 00 PVD B	790081 PB 01 PVD B	790082 PB 02 PVD B	790083 PB 03 PVD B	790085 PB 04 PVD B	790086 PB 05 PVD B	790084 PB 06 PVD B
■ CR	790040 PB 00 CR	790041 PB 01 CR	790042 PB 02 CR	790043 PB 03 CR	※CRに04・05タイプはありません		790044 PB 06 CR
■ AN	790060 PB 00 AN	790061 PB 01 AN	790062 PB 02 AN	790063 PB 03 AN	790065 PB 04 AN	790066 PB 05 AN	790064 PB 06 AN
■ WAB	790100 PB 00 WAB	790101 PB 01 WAB	790102 PB 02 WAB	790103 PB 03 WAB	790105 PB 04 WAB	790106 PB 05 WAB	790104 PB 06 WAB

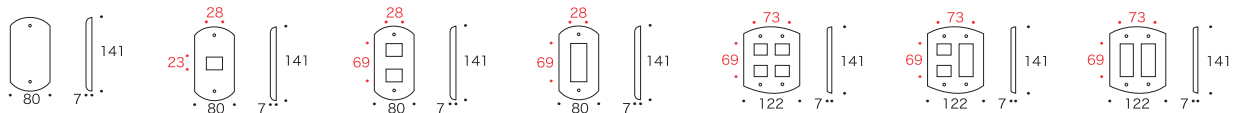

# SWITCH PLATE

## コスモシリーズワイド21用

### ☆スイッチの種類 コスモシリーズワイド21とは？

「コスモシリーズワイド21」とは配線器具、照明のスイッチやコンセントなどの規格の名称です。スイッチ面が広く、操作しやすいのが特徴です。また ON/OFF の切り替えも押すだけの操作ですので、解りやすく、使いやすいスイッチです。

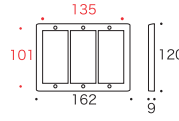
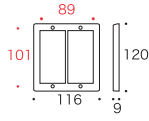
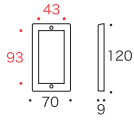

790201 PC PVD



790202 PC 02 PVD



790203 PC 03 PVD

### PVD 仕上げ

ゴールドに輝く、傷や腐食に強い強靱な仕上げです。半永久的に美しい金色の輝きを保持します。



790221 PC AN



790222 PC 02 AN



790223 PC 03 AN

### 古色仕上げ

真鍮素材を独自の手法で何層にも塗装し、それをはぎ取ることによって完成する仕上げ。独特な古美色は白い壁にもよく似合い、インテリアとも調和する、人気の高い仕上げです。



790211 PC CR



790212 PC 02 CR



790213 PC 03 CR

### クローム仕上げ

真鍮素材の上にクロームメッキを施した仕上げ。鏡のようなシルバーの輝きは清潔感もあり、クールな雰囲気です。



790231 PC WAB



790232 PC 02 WAB



790233 PC 03 WAB

### 古白色仕上げ

古色仕上げの白色タイプ。まるで年月を経た象牙のような風合いです。白い壁に付けられれば、目立たずにさり気なくスイッチ類をカバーしてくれます。



790241 PC ANNI



790242 PC 02 ANNI



790243 PC 03 ANNI

### アンティークニッケル仕上げ

メタリックに黒く輝く仕上げ。高級感のあるヘアラインと濡れたような深い艶が特徴です。男性的で引き締まったカラーでモダンなお部屋にもよく似合う仕上げです。



# CONSENT PLATE

コスモシリーズワイド21用 (フルカラータイプには対応しませんのでご注意ください)  
 コンセント専用のプレートです。事務所や店舗向けに大型の3連タイプも用意しました。

☆大きなスイッチに厚みある真鍮フレームが素敵！

コスモシリーズ特有の大きなスイッチ  
 に対して真鍮プレート部分は少なく見  
 えませんが、分厚いボディは存在感も充  
 分です。

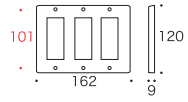
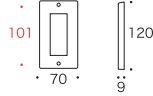
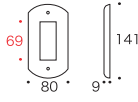

790221 PC AN



790207 PCNB 01 PVD



790205 PCN 01 PVD



790206 PCN 03 PVD



790227 PCNB 01 AN



790225 PCN 01 AN



790226 PCN 03 AN

☆取付ネジへのこだわり

付属のネジは (-) マイナスタイプの  
 ビスが付属しています。一般的な (+)  
 プラスタイプのビスにはない、クラシ  
 カルなデザインは見て楽しめる美しい  
 風合いを演出してくれます。私たちは  
 デザインにこだわり、あえて、古風な  
 マイナスビスを選択しました。



790217 PCNB 01 CR



790215 PCN 01 CR



790216 PCN 03 CR



790237 PCNB 01 WAB



790235 PCN 01 WAB



790236 PCN 03 WAB



790247 PCNB 01 ANNI



790245 PCN 01 ANNI



790246 PCN 03 ANNI

# Bath & Toiletry

## Lavatory

洗面台まわりに使える豊富なアイテムの中からピッタリな用途のものを探そう。各種シリーズデザイン、カラー、サイズを選べます。

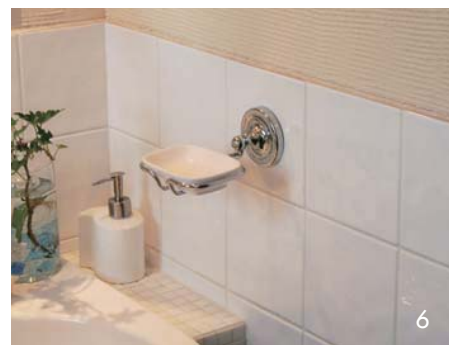
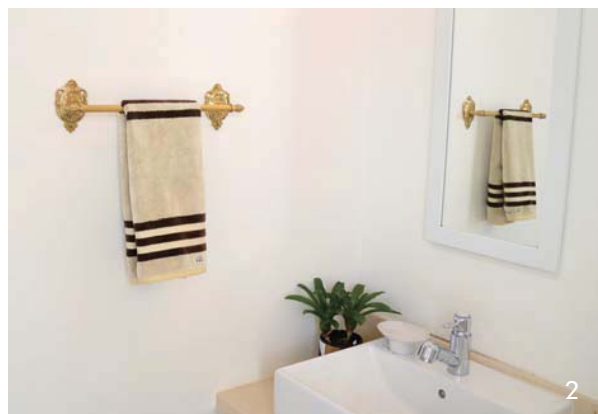

## Kitchen

お気に入りのタオルバーをキッチンでも使おう。毎日の家事が少し楽しくなりそう。





## Toilet

トイレットペーパーホルダーはもちろん、タオルリングやフックとのセットアップでワンランク上のコーディネートも楽しんでみては？

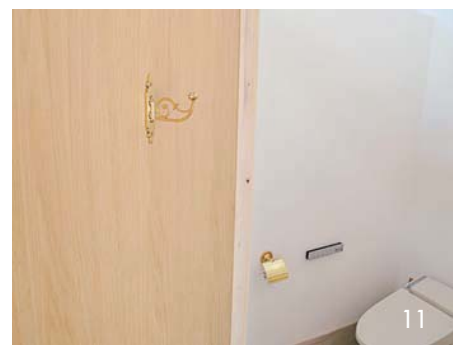

## Others

タオルバーはタオル以外の小物を掛けるのにも便利。

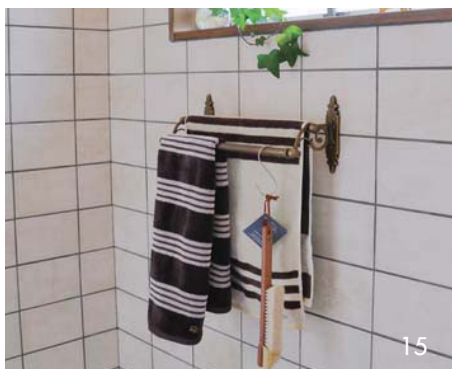

**Lavatory** 1. 640326 タオルリング CL WAB & 640327 ソープディッシュ CL WAB & 750206 BR1700 CR CL 2. 640351 タオルバー 36 AR 3. 640346 タオルバー 36 PL AN 4. 640457 グラスホルダー PB BK 5. 640125 タオルリング PB S & 960120 真鍮 置時計 6. 640735 ソープディッシュ PB CR

**Toilet** 7. 640775 タオルリング PB S AN & 660980 バスタブトレイ 8. 640821 TPH SB AN & 620200 ハンドル 4 ツアナ 9. 640461 TPH PB WBK & 640455 タオルリング PB BK 10. 640017 TPH PB CR 11. 640309 タオルフック CL & 640124 TPH PB

**Kitchen** 12. 640812 タオルバー 36 SB & 620199 ハンドル 丸 L 13. 640303 タオルバー 36 CL 14. 640087 スイング タオルバー 3

**Others** 15. 640314 ダブルタオルバー 36 CL AN 16. 640822 タオルバー 36 SB AN & 790221 スイッチプレート PC AN

# SOLID BRASS SERIES

The standard of Casual design

真鍮を使いながらも、アンティークではなくモダンスタイルを目指したシリーズ。  
ソリッド（固体、塊り）なデザインは、現代のバスタイレタリー様式へ違和感なくシンクロします。  
クラシカルな路線とは違った、カジュアルな真鍮バスタイレタリーシリーズです。

## 真鍮ヘアラインクリアー仕上げ

磨いた真鍮表面にヘアライン加工と透明な塗装（クリアーコート）を施し、変色を抑えた仕上げ

2019 NEW



640866  
タオルリング SB HCL

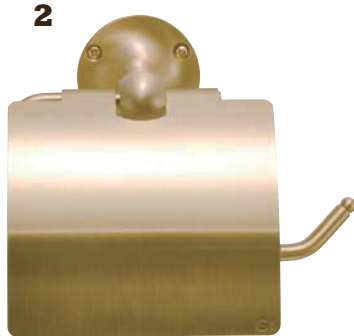

640867  
TPH SB HCL



640868  
タオルバー 36 SB HCL



Pick UP !!

Hairline clear finish  
&  
Clear finish



ヘアラインクリアー仕上げ



クリアー仕上げ

ヘアラインクリアー仕上げは、落ち着いた味わい深い色味が人気。クリアー仕上げは、真鍮を磨き上げた艶のある輝きが魅力。どちらの仕上げも素材は無垢の真鍮で、一見、同じ金色に見えますが、仕上げの違いで異なる雰囲気となります。設置場所の雰囲気や好みに合わせてお選びください。

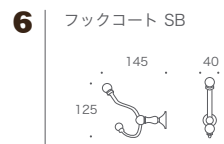
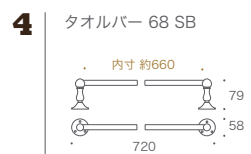
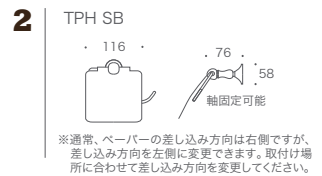





640810  
タオルリング SB



640811  
TPH SB

真鍮クリアー仕上げ

磨いた真鍮表面に、透明な塗装（クリアーコート）を施し、変色を抑えた仕上げ



640812  
タオルバー 36 SB



640813  
タオルバー 68 SB



610436  
フック コート SB

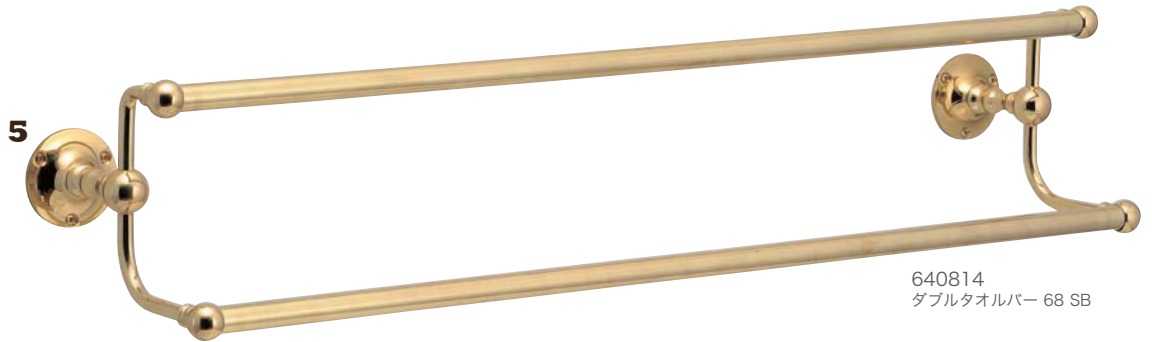

640814  
ダブルタオルバー 68 SB



640815  
タオルリング SB CR



640816  
TPH SB CR

クロームメッキ仕上げ

真鍮表面の上にクロームメッキを施した、最もポピュラーな仕上げ  
鏡のような美しさは、水廻りの定番カラーです。



640817  
タオルバー 36 SB CR



640818  
タオルバー 68 SB CR



610437  
フック コート SB CR



640819  
ダブルタオルバー 68 SB CR

1



640820  
タオルリング SB AN

2



640821  
TPH SB AN

古色仕上げ

年月を経た風合いが魅力の古色調仕上げ  
白い壁に良く映える、人気の高い仕上げです。

3



640822  
タオルバー 36 SB AN

4



640823  
タオルバー 68 SB AN

6



610438  
フック コート SB AN

5



640824  
ダブルタオルバー 68 SB AN

1



640851  
タオルリング SB BK

2



640852  
TPH SB BK

ブラック仕上げ

新色追加となる、シックな印象のアンティーク調ブラック仕上げ  
ヴィンテージ感が漂います。

3



640853  
タオルバー 36 SB BK

4



640433  
タオルバー 68 SB BK

6



640435  
フック コート SB BK

5



640434  
ダブルタオルバー 68 SB BK



# SOLID BRASS SERIES

## アンティークニッケル仕上げ

メタリックに黒く輝くアンティークニッケル仕上げ  
高級感の高いヘアラインと濡れたような深い艶を両立させた仕上げです。男性的な引き締まったカラーはこれまでにない個性的な水廻りを演出します。

1



640825  
タオルリング SB ANNI

2



640826  
TPH SB ANNI

3



640827  
タオルバー 36 SB ANNI



## 古白色仕上げ

象牙のような風合いのアンティーク調ホワイト仕上げ  
クラシカルな優しい印象のカラーは、明るい壁には自然に溶け込み、ダークな壁にはよく映えます。

1



640863  
タオルリング SB WAB

2



640864  
TPH SB WAB

3



640865  
タオルバー 36 SB WAB



## POP COLOR

### アースグレイ仕上げ EG

暖かな大地を感じさせるアースグレイ仕上げ  
柔らかな印象でゆったりとした安心感を与えてくれる仕上げです。  
心落ち着くアースカラーはナチュラルな雰囲気を出します。

### メイグリーン仕上げ MG

ノスタルジックな淡いグリーンのメイグリーン仕上げ  
何処か懐かしさを感じる印象的なカラーは、空間のアクセントに。

### 60s オレンジ仕上げ OR

60年代のファッションを彷彿させるオレンジ仕上げ  
情熱的で鮮やかなカラーは、ワンポイントとして効果的。

1



EG

2

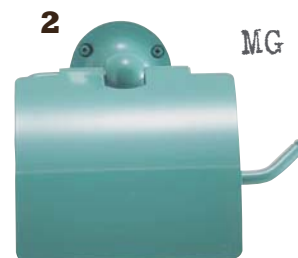

MG

3



OR

### 1 タオルリング SB

- EG 640857
- MG 640860
- OR 640430

### 2 TPH SB

- EG 640858
- MG 640861
- OR 640432

### 3 タオルバー 36 SB

- EG 640859
- MG 640862
- OR 640431

### 6 フックコート SB

- EG 610439
- MG 610441

# S STANDARD SERIES

スタンダードシリーズ

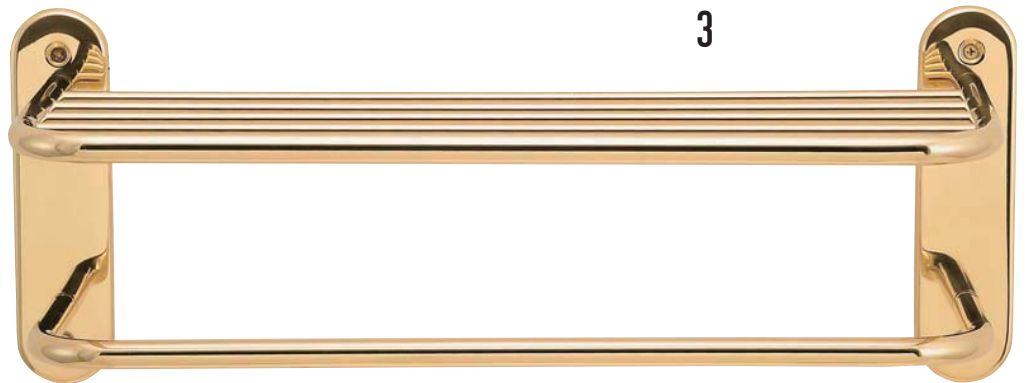

何も足さず、何も引かず・・・そんなスタイルで飽きの来ないデザインが魅力的なスタンダードシリーズ。昔からよく見かける、定番の形です。アンティークな雰囲気にも、モダンな空間にも、違和感なく溶け込んで行きます。手軽に、カジュアルに、本格的な真鍮サニタリーアイテムを楽しんでください。

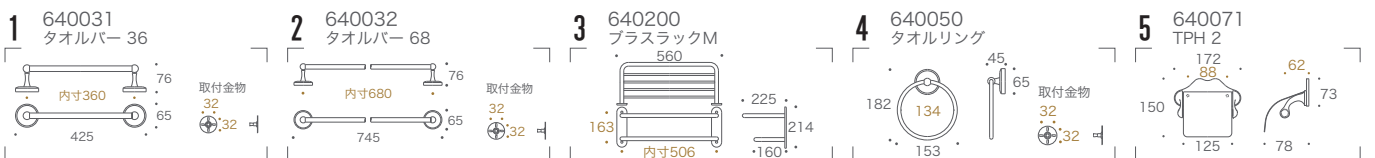





4



5



6



7



8



9



10



01. フェイスタオルを掛けるのに丁度いい36cmのタオルバー02. バスタオルを掛ける68cmのロングタイプのタオルバー03. あいた空間を上手に使える便利な大型のタオル棚。下段はハンガーも掛けられる奥行のある仕様。  
04. 使いやすいミドルサイズのタオルリング、キッチンにもおすすめ。05. どこか懐かしいデザインに安心感があるトイレトイレットペーパーホルダー。芯棒はバネ式でペーパーの交換も簡単です。06. シンプルなカバーレスタイプのトイレトイレットペーパーホルダー。モダンな雰囲気です。07. 芯棒のみの究極にシンプルなトイレトイレットペーパーホルダー。縦付けにしてペーパーストッカーとしてもおすすめです。08. 安全カミソリを掛けることができる、シェイプホルダー09. ハブラシを5本掛けることができる、ハブラシホルダー10. タオルだけではなく上着をかけたリ、バスローブを掛けたりも出来る便利なフック。トイレのドアに取り付けるのもおすすめです。  
※01.02.04. は別売りの石膏ボード取付部品 PL4 (640517) を使用すると石膏ボード面への取付が可能。

6 640122  
TPHスリム

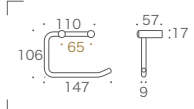

取付金具  
9  
11

7 640072  
TPH SINGLE

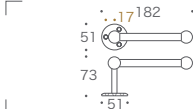

8 640742  
シェイプホルダー

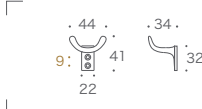

9 640743  
ハブラシホルダー

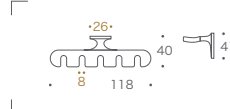

10 640062  
タオルフック



取付金物  
32  
32

**C CHROME**  
クローム



1 640019  
タオルバー 36 CR



2 640020  
タオルバー 68 CR



3 640199  
ブラスラック M CR



4 640006  
タオルリング CR



5 640016  
TPH 2 CR



6 640014  
TPH スリム CR



7 640015  
TPH SINGLE CR



9 640741  
ハブラシホルダー CR



8 640740  
シェイブホルダー CR



10 640008  
タオルフック CR

**E ETC.**  
その他

1 TOWEL BAR 36

- EG 640444
- MG 640445
- PBL 640443

4 TOWEL RING

- EG 640439
- MG 640440
- PBL 640438

5 TPH 2

- EG 640449
- MG 640450
- PBL 640448





# S SPECIAL ANTIQUE

古色



4 640801  
タオルリング AN



5 640802  
TPH 2 AN



1 640807  
タオルバー-36 AN



1 640442  
タオルバー-36 BK



4 640437  
タオルリング BK



5 640447  
TPH 2 BK

# B BRACK

ブラック

# A ANTIQUE

アンティーク



4 640436  
タオルリング AB



5 640446  
TPH 2 AB



1 640441  
タオルバー-36 AB



1 640808  
タオルバー-36 WAB



4 640805  
タオルリング WAB



5 640806  
TPH 2 WAB

# W WHITE ANTIQUE

古白色

# POLISHED BRASS SERIES



※1～4の真鍮古色仕上げもあります

高級素材である真鍮をたっぷり使い、鍛造で作られたワンランク上のシリーズ。台座を持ってみるとズッシリとする重量感に驚く。ST シリーズがカジュアルな仕様に対し、PB シリーズはラグジュアリーな高級志向。カラーラインナップは、「真鍮クリアー仕上げ」「真鍮古色仕上げ (AN)」「真鍮クローム仕上げ (CR)」「真鍮ブラック仕上げ (BK)」「真鍮アンティーク仕上げ (AB)」「真鍮古白色仕上げ (WAB)」の6色。別売りの石膏ボード取付部品 PL4 (640517) を使用すると石膏ボード面への取付が可能です。

壁面へ付属の取付金具 (ステンレス製) を先に取付けてから本体を取付金具へ固定します。 取付金具ネジピッチ  $\frac{23}{8}$  (23mm)

1 640792  
タオルバー 36 PB  
640761  
タオルバー 36 PB AN

2 640794  
タオルバー 68 PB  
640762  
タオルバー 68 PB AN

3 640796  
ダブルタオルバー 68 PB  
640763  
ダブルタオルバー 68 PB AN

4 640850  
ガラスシェルフ WW PB  
640768  
ガラスシェルフ WW PB AN

5 640790  
タオルリング PB  
640760  
タオルリング PB AN

6 640125  
タオルリング PB S  
640775  
タオルリング PB S AN

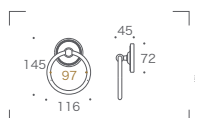
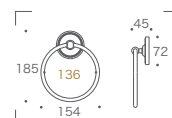
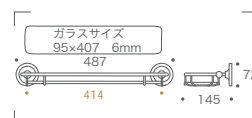
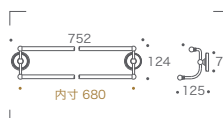



# CLEAR AND SPECIAL ANTIQUE



※5～12の真鍮クリアー仕上げもあります

01. フェイスタオルを掛けるのに丁度いい、幅 36cm のタオルバー。02. バスタオルなど、大きなタオルを掛ける事が出来る幅 68cm のロングタオルバー。03. 2つのバスタオルを同時に掛ける事ができる2段式のロングタオルバー。04. 時計や指輪など小物を置くのに便利なガラス製の棚、ガラスは簡単に取り外して洗う事が可能。05. フェイスタオルを掛ける、狭いスペースでも使いやすいノーマルサイズのタオルリング。06. 小ぶりのサイズ感がかわいらしいスモールサイズのタオルリング、日本の洗面ルームでは丁度いい大きさ。07. 白い陶器のカップが付属したガラスホルダー。08. 白い陶器の皿が付属した石鹸受け。09. 上着をかけたリ、バスローブを掛けたりと便利なタオルフック。トイレのドアに取付けるのも便利。10. 貝殻を模したヨーロッパアンティークなデザインが人気のトイレトーパーホルダー。可動部に樹脂パーツを使用し、紙を出す際の金属音がしないサイレント仕様。アームを反転して差し替える事で、左からペーパーをセットできるように変更が可能。11. ペーパーを使い切っても安心なツインタイプのトイレトーパーホルダー。12. 狭い場所にも取り付けやすい縦型のツイントイレトーパーホルダー。

7 640849  
ガラスホルダー PB  
640769  
ガラスホルダー PB AN

8 640847  
ソープディッシュ PB  
640766  
ソープディッシュ PB AN

9 640846  
タオルフック PB  
640764  
タオルフック PB AN

10 640124  
TPH PB  
640765  
TPH PB AN

11 640789  
TPH PB W  
640776  
TPH PB W AN

12 640788  
TPH PB W2  
640777  
TPH PB W2 AN

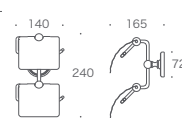
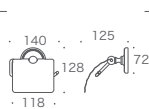
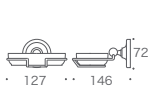
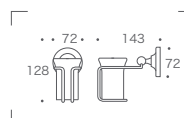

# CHROME



640731  
タオルバー 36 PB CR



640732  
タオルバー 68 PB CR



640733  
ダブルタオルバー 68 PB CR



640730  
タオルリング PB CR



640737  
ガラスシェルフ WW PB CR



640728  
タオルリング PB S CR



640738  
グラスホルダー PB CR



640735  
ソープディッシュ PB CR



640734  
タオルフック PB CR



640017  
TPH PB CR



640739  
TPH PB W CR





640451  
タオルバー 36 PB BK

1



640452  
タオルバー 68 PB BK

2



640453  
ダブルタオルバー 68 PB BK

3



640455  
タオルリング PB BK

5



640454  
ガラスシェルフ WW PB BK

4



640456  
タオルリング PB S BK

6



640457  
グラスホルダー PB BK

7



640458  
ソープディッシュ PB BK

8



640459  
タオルフック PB BK

9



640460  
TPH PB BK

10



640461  
TPH PB W BK

11



640462  
TPH PB W2 BK

12

# ANTIQUE



640612  
タオルバー 36 PB AB

1



640614  
タオルバー 68 PB AB

2



640617  
ダブルタオルバー 68 PB AB

3



640610  
タオルリング PB AB

5

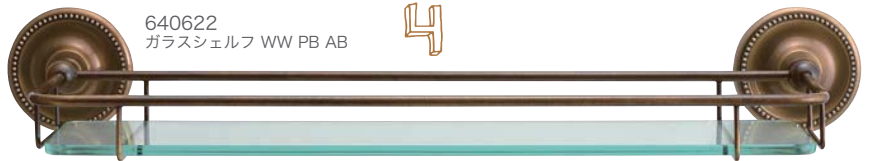

640622  
ガラスシェルフ WW PB AB

4



640611  
タオルリング PB S AB

6



640621  
グラスホルダー PB AB

7



640619  
ソープディッシュ PB AB

8



640618  
タオルフック PB AB

9

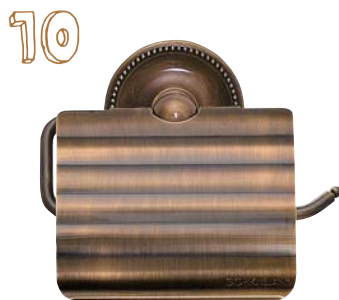

640616  
TPH PB AB

10

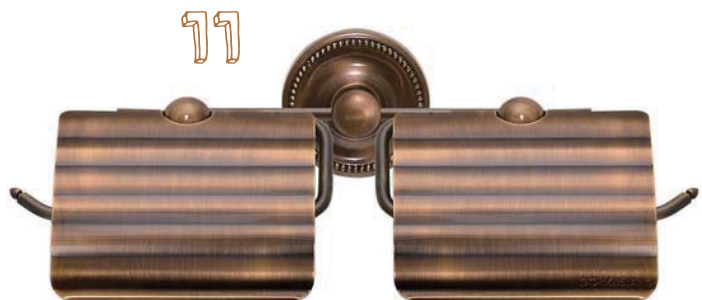

640623  
TPH PB W AB

11



# WHITE ANTIQUE

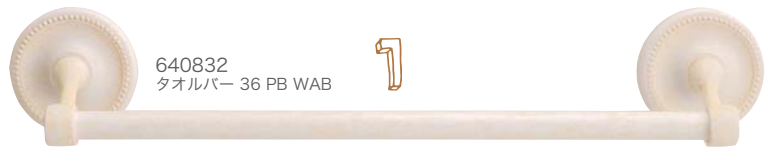

640832  
タオルバー 36 PB WAB



640833  
タオルバー 68 PB WAB



640834  
ダブルタオルバー 68 PB WAB



640830  
タオルリング PB WAB

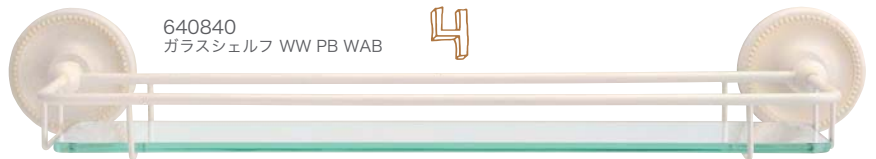

640840  
ガラスシェルフ WW PB WAB



640831  
タオルリング PB S WAB



640839  
グラスホルダー PB WAB



640837  
ソーブディッシュ PB WAB



640836  
タオルフック PB WAB



640835  
TPH PB WAB

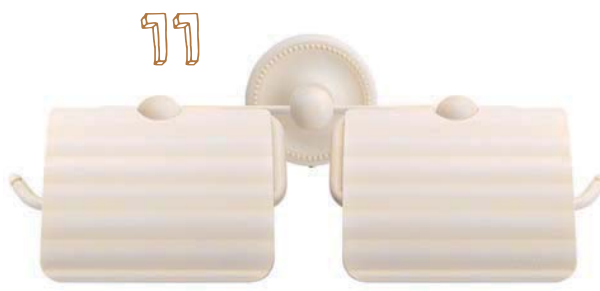

640841  
TPH PB W WAB



640842  
TPH PB W2 WAB

# CERAMIC SERIES



## PAPER HOLDER&TOWEL RING&BAR MATTE BLACK

### サニタリースペースで差をつける銘品 《真鍮素材と白色陶器の清潔感のある組合せ》

上質な質感と洗練されたデザインが人気のセラミックシリーズはクラシックスタイルでもモダンなスタイルでも存在感を發揮します。

上から 640602 タオルバー 36 CE BK / 640608 TPH CE BK  
640600 タオルリング CE BK / 640604 タオルバー 68 CE BK  
640606 ダブルタオルバー 68 CE BK





1. **TOWEL RING**  
640134 タオルリング CE



2. **TOILET PAPER HOLDER**  
640135 TPH CE



3. **TOWEL BAR 36**  
640136 タオルバー 36 CE



4. **TOWEL BAR 68**  
640137 タオルバー 68 CE



5. **DOUBLE TOWEL BAR**  
640138 ダブルタオルバー 68 CE

LUXURY ITEMS

**CERAMIC SERIES**

毎日の暮らしを充実させるアイテム

1. **タオルリング**

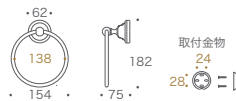

2. **トイレトーパーホルダー**



※通常、ペーパーの差し込み方向は右側ですが、差し込み方向を左側に変更できます。取付け場所に合わせて、ペーパーの差し込み方向を変更可能です。

3. **タオルバー36cm**

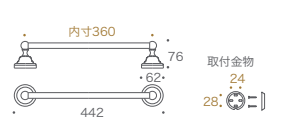

4. **タオルバー68cm**



5. **ダブルタオルバー**



※別売りの石膏ボード取付部品 PL4 (640517) を使用すると石膏ボード面への取付が可能。

PLATE SERIES

PL

シンプルでオシャレ、が飽きのこない定説



1 640377 タオルリング PL BK  
640419 タオルリング PL S BK (short type)

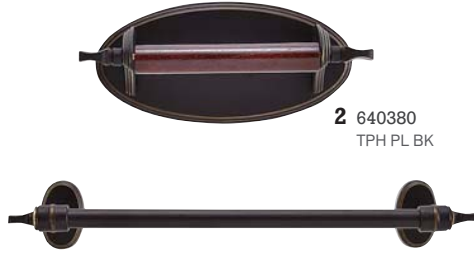

2 640380 TPH PL BK  
3 640378 タオルバー 36 PL BK  
640420 タオルバー 36 PL S BK (short type)



4 640379 タオルバー 68 PL BK  
640421 タオルバー 68 PL S BK (short type)

←  
LEFT  
TOWEL RING  
RIGHT  
TOILET PAPER HOLDER  
BOTTOM  
TOWEL BAR

無駄のないシンプルなデザインがPLシリーズの特徴。空間をクリーンでモダンな印象にまとめてくれる。取付ビスが隠れる構造で一枚の真鍮板(プレート)をイメージした。シンプルさを重視しているが質感にはこだわり、太いパイプと厚みのある台座が素材の持つひとつ上のベーシックを演出。カジュアルとの2面性を持つこの“丁度の品の良さ”が幅広いスタイリングを楽しめるポイント。

Matte Black  
AND  
Pacific Blue

トレンドのブラックはマットな仕上げの合間から見える真鍮色の輝きが渋い。モダンでもシャビーでも使い次第で順応する。もう一つは西海岸か、はたまた北欧を彷彿とさせる鮮やかなブルーの仕上げ。見た目のキャッチーさとキュートなカラーに目を奪われるが、上品なフォルムがポップになりすぎないポイント。他にはない色味でコーディネートアクセントとなること間違いなし。



1 640381 タオルリング PL PBL  
640422 タオルリング PL S PBL (short type)

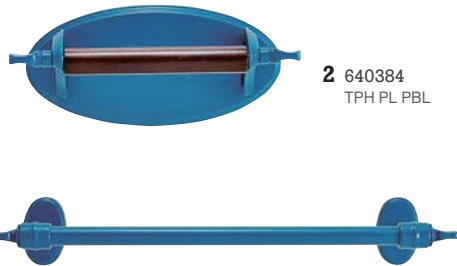

2 640384 TPH PL PBL  
3 640382 タオルバー 36 PL PBL  
640423 タオルバー 36 PL S PBL (short type)



4 640383 タオルバー 68 PL PBL  
640424 タオルバー 68 PL S PBL (short type)

←  
MASTER PIECE  
item

DESCRIPTION

1. リングタイプのタオル掛けは小スペースでの取付けが可能。サニタールーム、トイレ、キッチンなど場所を選ばず使いやすい。太めのパイプが愛らしさをアップ。2. シンプルな真鍮プレートに木製の芯棒を使用したトイレ用トイレットペーパーホルダー。ペーパーをセットした姿は一見無骨だが芯の合間からちらっと見える木製棒とのコントラストのバランスが秀逸。3.4. フェイスタオル用とバスタオル用の2種類。パイプはカットすることが可能なので、設置場所に合わせて自分好みのサイズに調整していても、《1,3,4は石こうボード取付部品 PL4 対応。(640517・別売)タオルバーでもPL4は一つで取付可能。》

1



640345 タオルリング PL AN  
640413 タオルリング PL S AN (short type)

640340 タオルリング PL  
640410 タオルリング PL S (short type)



640425 タオルリング PL S CR (short type)

640373 タオルリング PL WAB  
640416 タオルリング PL S WAB (short type)

2



640343  
TPH PL

640348  
TPH PL AN

640427  
TPH PL CR

640376  
TPH PL WAB

640397  
TPH PL EG

640398  
TPH PL MG

3



640341 タオルバー 36 PL  
640411 タオルバー 36 PL S (short type)



640346 タオルバー 36 PL AN  
640414 タオルバー 36 PL S AN (short type)



640426 タオルバー 36 PL S CR (short type)



640374 タオルバー 36 PL WAB  
640417 タオルバー 36 PL S WAB (short type)

4



640342 タオルバー 68 PL  
640412 タオルバー 68 PL S (short type)



640347 タオルバー 68 PL AN  
640415 タオルバー 68 PL S AN (short type)



640375 タオルバー 68 PL WAB  
640418 タオルバー 68 PL S WAB (short type)

### SHORT Type

タオルリング



normal short

ノーマルタイプに加え、奥行きを抑えたショートタイプを発売。前に出すぎるとスペースが合わない。子供がいるので低い場所に取り付けるのが心配。そのようなお客様の声に応えました。設置場所に合わせ2種類のタイプからお選びください。

#### 1 TOWEL RING

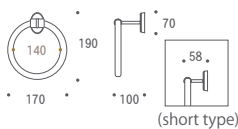

#### 2 TOILET PAPER HOLDER

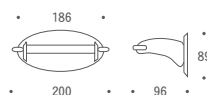

#### 3 TOWEL BAR 36

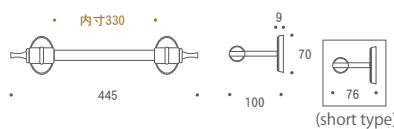

#### 4 TOWEL BAR 68

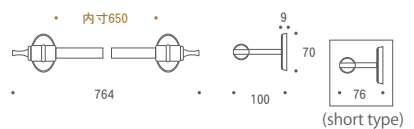



LUXURY ITEMS  
AR Series  
ARABESQUE

限られた空間で最大限に  
〈自分らしく〉過ごしたい。

当社バスタイリアクセサリーの中で、最もクラシカルな路線となるARシリーズ。アラベスク調の優雅な台座と、装飾を施したバーが美しく調和する。真鍮をふんだんに使い厚みの増したフォルムは重厚感に溢れ、気品が漂う。ゴーリキアイランドが高級ラインナップとして、新たな志向を提案するアイテムである。

表面の仕上げは3タイプ。真鍮独特のゴージャスな輝きが持続され、お手入れの簡単な真鍮クリアー仕上げ、シックな装いに荘厳さを感じるスペシャルアンティーク仕上げ、過度に主張することなく、持つ人の個性を引き立てられるエレガントさが魅力のホワイトアンティーク仕上げを用意。取付は壁面へ直接ビス止めするタイプで施工がしやすいのも魅力的。ビスは台座柄の一部として溶け込み目立たないデザイン。



芯棒はネジ式の留め具を外し、左右の入替と角度調節が可能。



640350 タオルリング AR



640355 TPH AR



640351 タオルバー 36 AR



640353 ダブルタオルバー 36 AR



640352 タオルバー 68 AR



640354 ダブルタオルバー 68 AR

01. タオルリング AR

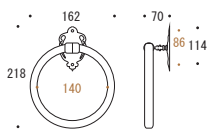

02. TPH AR

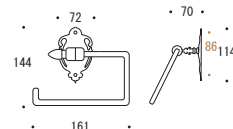

03. タオルバー 36 AR

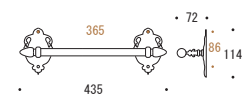

04. ダブルタオルバー 36 AR

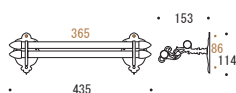

05. タオルバー 68 AR



06. ダブルタオルバー 68 AR

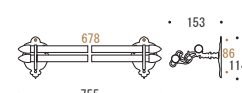

SPECIAL ANTIQUE



01.

640360  
タオルリング AR AN



03.

640361 タオルバー 36 AR AN



04.

640363 ダブルタオルバー 36 AR AN



02.

640365  
TPH AR AN



05.

640362 タオルバー 68 AR AN



06.

640364 ダブルタオルバー 68 AR AN



01.

640366  
タオルリング AR WAB



03.

640367 タオルバー 36 AR WAB



04.

640369 ダブルタオルバー 36 AR WAB



02.

640371  
TPH AR WAB



05.

640368 タオルバー 68 AR WAB



06.

640370 ダブルタオルバー 68 AR WAB



WHITE ANTIQUE

HOW YOU WEAR?

# CLASSIC BRASS SERIES



01



02



03



04

人気のクラシックシリーズがデザイン性のみならず、より実用性をアップさせ生まれ変わりました。スリムになった分、フォルムに厚みを持たせた壁面取り付け部分は、スタイリッシュな印象と重厚感をバランス良く兼ね備える様こだわりました。クラシカルなデザインと共に憧れのヨーロピアンスタイルの空間作りをお手伝いします。

640303  
01 タオルバー 36 CL

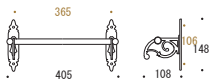

640304  
02 ダブルタオルバー 36 CL

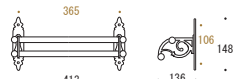

640306  
03 タオルリング CL

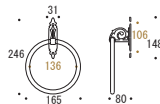

640305  
04 ダブルタオルバー 68 CL

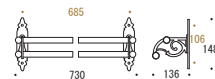

640301  
05 TPH CL DC

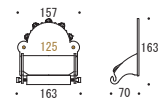





05



06



07



08



09



10



11

01. 36cm のバーはフェイスタオルを掛けるのに丁度良い。02. 2 段式のバーはタオルだけではなく、フックを使用し洗面所廻りの日用品を吊るしても良い。03. 日本の洗面所でも使いやすいサイズに変更！またリングを動かしても金属音がしないサイレント仕様に。04. 68cm のバーはバスタオルを掛けるのに十分なサイズ。2 段式なので、バスマットを同時に掛けることも出来る。05. ゴージャスで繊細な装飾が施されたペーパーホルダー。ペーパーが少量になっても、カバーを押しえ切れる様に改良。06. 05. の上部をカットしコンパクトになった新デザインのペーパーホルダー。07. シンプルでレトロな雰囲気漂う、カントリー風ペーパーホルダー。紙交換も簡単に行える。08. シンプルなデザインの 07. のカバー付タイプ。09. 白い陶器の皿が付属した石鹸受け。10. 白い陶器のカップが付属したグラスホルダー。11. 上着を掛けたり、バスローブを掛けることも出来る便利なタオルフック。トイレのドアに取付けるのも便利。

640302  
06 TPH CL LH

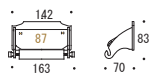

640300  
07 TPH CL



640330  
08 TPH CL CV



640307  
09 ソープディッシュ CL



640308  
10 グラスホルダー CL

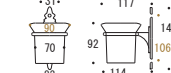

640309  
11 タオルフック CL



# CLASSIC BRASS SERIES



01

640313  
タオルバー 36 CL AN



02

640314  
ダブルタオルバー 36 CL AN



03

640316  
タオルリング CL AN



04

640315  
ダブルタオルバー 68 CL AN



05

640311  
TPH CL DC AN



06

640312  
TPH CL LH AN



09

640317  
ソープディッシュ CL AN



10

640318  
グラスホルダー CL AN



07

640310  
TPH CL AN



08

640331  
TPH CL CV AN



11

640319  
タオルフック CL AN

## SPECIAL ANTIQUE



### 640313

スタイリッシュかつ重厚なデザインの台座は、壁面へビスで止めるタイプなので DIY で取付も。



### 640311

ゴージャスな装飾を施したカバー。アラベスク柄の中に隠された、文字やマークに遊び心を感じる。



### 640331

ペーパーホルダー共通の木製の芯棒は取り外しが簡単。両端の金具を締めれば芯棒の固定が可能。

磨き上げた真鍮にアンティーク加工を施した逸品。  
控えめなこの仕上げはどんな場所にも良く馴染み、豪華さとスタイリッシュさを兼ね備える。



01

640323  
タオルバー 36 CL WAB



02

640324  
ダブルタオルバー 36 CL WAB



03

640326  
タオルリング CL WAB



04

640325  
ダブルタオルバー 68 CL WAB



05

640321  
TPH CL DC WAB



06

640322  
TPH CL LH WAB



09

640327  
ソープディッシュ CL WAB



10

640328  
グラスホルダー CL WAB



07

640320  
TPH CL WAB



08

640332  
TPH CL CV WAB



11

640329  
タオルフック CL WAB

## WHITE ANTIQUE



**640324**

段違いのダブルバーは  
タオルを掛けるのみなら  
ず多用途に使えそう。  
こだわりのデザインはサ  
イドにも。



**640320**

「TOILET」の字体がレト  
ロでかわいらしい♪  
木製バーとのコントラスト  
もGOOD！



**640328**

白いセラミック陶器の  
カップはクリーンな印象を  
引き立てる。洗面所の  
アクセントにしたい一品。

クラシカルな優しい印象の古白色仕上げ  
象牙をイメージしたこの色は金色、古色の商品とはまた違った高級感を演出してくれる。



# CLASSIC BRASS SERIES

## BLACK

磨き上げた真鍮にマットなブラック塗装を施し、エッジを削ることで際立つ真鍮色の輝きが高級感を増す仕上げ。エレガントなクラシックシリーズにブラック仕上げを施すことで、上品でクールな印象を与える。



01

640385  
タオルバー 36 CL BK



03

640386  
タオルリング CL BK



06

640387  
TPH CL LH BK



08

640388  
TPH CL CV BK



11

640389  
タオルフック CL BK

## EARTH GRAY

無垢の真鍮にアースカラーの塗装を施した優しい雰囲気仕上げ。クラシックシリーズの中でもカントリー風のトイレトイレットペーパーホルダーにアースグレイ仕上げを施すことで、レトロな印象を与える。



07

640395  
TPH CL EG

## MAY GREEN

無垢の真鍮にグリーン塗装を施した爽やかな仕上げ。クラシックシリーズの中でもカントリー風のトイレトイレットペーパーホルダーにメイグリーン仕上げを施すことで、ポップな印象を与える。



07

640396  
TPH CL MG



# 1

## ANGEL SERIES



640211  
エンジェル タオルリング



640212  
エンジェル タオルリング S



640073  
TPH エンジェル



640208  
エンジェル タオルバー S

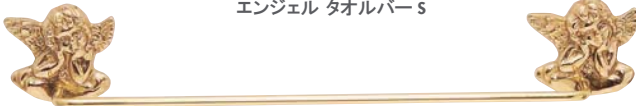

640210  
エンジェル タオルバー M

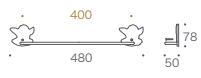
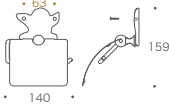
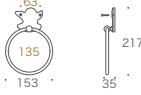
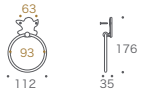

640220  
ウッドタオルバー 45



640224  
ウッドタオルバー 45 AN



640222  
ウッドタオルバー 70

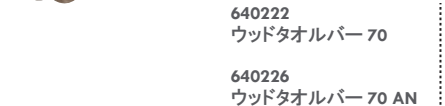

640226  
ウッドタオルバー 70 AN



# 2

## STANDARD SERIES



640087  
スイング タオルバー 3

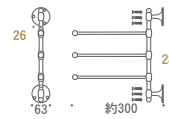

耐荷重 約5kg



640407  
スタンドタオルリング

640408  
スタンドタオルリング CR

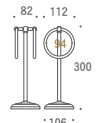

リングは可動式

# 3

## INTERIOR MIRROR



670050 ●  
丸窓ミラー L

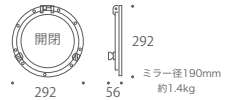

船舶の丸窓がモチーフで  
ミラー部分は開閉可能。



670610  
ミラースイング 2 CR



裏面は拡大鏡。  
鏡面を回転して使用可能。

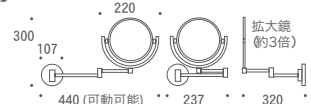

# 4 WOOD

# 5 SHELL



640057  
タオルリング シェル S



# 1 Paper holder × Glass shelf

ガラスシェルフ付きのトイレトーパーホルダー。  
ガラス棚には小物を飾ったり、グリーンを置いたり便利な装備。  
ペーパーホルダー用のフックもあり、使いやすくデザイン性の高いシリーズ。2連のダブルタイプなら、ペーパーの補充も余裕を持って対応できる。



## Double ダブルタイプ



■ AB

## Single シングルタイプ



■ BK

### TPH ガラスシェルフ W

- CL 640713
- CR 640721
- AB 640468
- AN 640714
- WAB 640715
- BK 640716
- PBL 640717
- EG 640722
- MG 640723

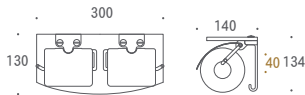

### TPH ガラスシェルフ S

- CL 640712
- CR 640463
- AB 640464
- AN 640803
- WAB 640718
- BK 640719
- PBL 640720
- EG 640465
- MG 640466

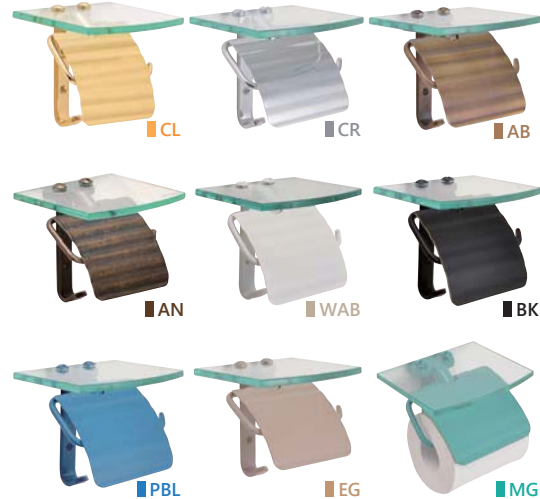
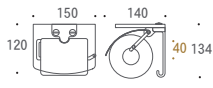

# 2 Glass shelf + Frame

※棚枠は別売りです。



640650  
ガラスシェルフ PL

(640711・640650用)  
640770 ガラス棚枠 M



640630  
ガラスシェルフ PL CR

(640630用)  
640771 ガラス棚枠 M CR



オプション棚枠

# 3 Towel bar × Glass shelf



640711  
タオルバー付 ガラスシェルフ

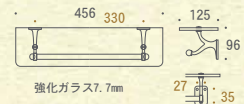



## WITH WOOD SHELF

### 4 Paper holder × Wood shelf

「あったらいいな」を形にした、ウッドシェルフ付きのトイレトーパーホルダー。ウッドデッキに使用される木材を用いた棚は、水にも強く、耐久性が高い。無垢の木目は味わい深く、ナチュラルで温もりある雰囲気とコーディネートできる。ペーパーホルダー用のフックもあり、使いやすくデザイン性の高いシリーズ。2連のダブルタイプなら、ペーパーの補充も余裕を持って対応できる。  
※ウッドシェルフは無垢材のため、1点ずつ木目や色味に多少の差異がございます。



CL



CR



AB

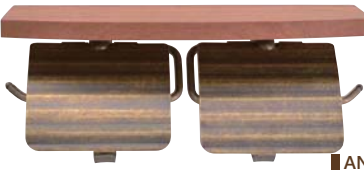

AN

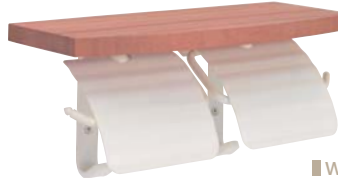

WAB



BK



PBL



EG

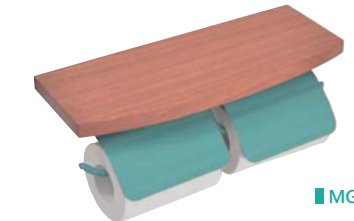

MG



#### Double ダブルタイプ



WAB

#### Single シングルタイプ



EG

#### TPH ウッドシェルフ W

- CL 640479
- CR 640480
- AB 640481
- AN 640482
- WAB 640484
- BK 640483
- PBL 640485
- EG 640486
- MG 640487

#### TPH ウッドシェルフ S

- CL 640470
- CR 640471
- AB 640472
- AN 640473
- WAB 640475
- BK 640474
- PBL 640476
- EG 640477
- MG 640478

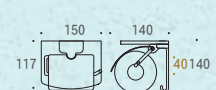
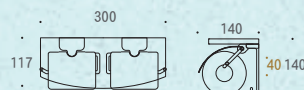

# PRIME FIELD

PrimeField(素体)の名を冠するミニマリズムを追求したPFシリーズ  
磨いた真鍮にヘアライン加工を施した仕上げは真鍮の変化を美しく演出する

Color : Hairline finish(HL)

## HOOKS

曲面の角度にこだわった台座の形が選べるフック

### NEW ITEMS



**Hook PF HL**

Item No.610025

Size W28/H45/D38



**Hook PF SQ HL**

Item No. 610026

Size W28/H38/D38

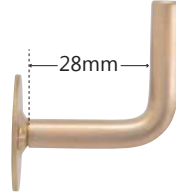

太めの紐もしっかり  
掛けられる安心の幅  
が嬉しいフック



## KNOBS

最小限のエッジの面取りにこだわった美しいツマミ



**PF12-15 HL**

Item No. 620530

Size W12/H12/D15



**PF12-18 HL**

Item No. 620531

Size W12/H12/D18



**PF12-21 HL**

Item No. 620532

Size W12/H12/D21



**PF12-25 HL**

Item No. 620533

Size W12/H12/D25

## HANDLES

曲面の角度にこだわった4つのサイズから選べるシンプルなハンドル



**PF7-96 HL**

Item No. 620534

Size W103/H30/D7



**PF7-110 HL**

Item No. 620535

Size W117/H30/D7



**PF7-140 HL**

Item No. 620536

Size W147/H30/D7



**PF7-160 HL**

Item No. 620537

Size W167/H30/D7

# CLOSET HANDLES OR TOWEL BARS

余裕ある幅にすることで、タオルを掛けた時に横から覗く真鍮のバーが美しいシンプルなタオルバー。  
台座を外して大型のクローゼットハンドルにすることも。



## NEW ITEMS

タオルバーシリーズの奥行きが広くなり、台座の形も選べるタイプが登場。さらに、フェイスタオルを半分に畳んで掛ける際にピッタリのサイズも。

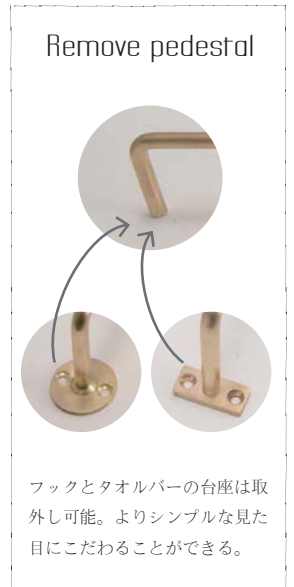
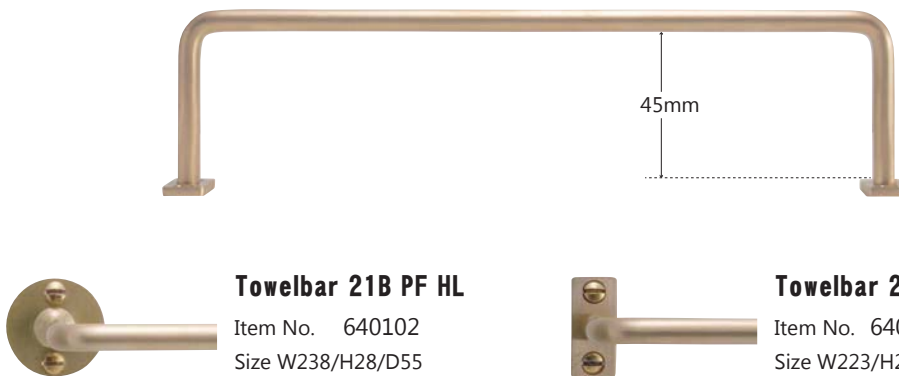

※フック、ハンドル、タオルバーに使用されているバーはすべて直径7mmの無垢の真鍮  
※ビスピッチは丸台座、四角台座ともに20mm







W 9 / H 18 / D 24 Made in Italy

1. フック CF シングル S



W 12 / H 24 / D 29 Made in Italy

2. フック CF シングル M



W 14 / H 25 / D 31

3. フック CL シングル S



W 22 / H 41 / D 47

4. フック CL シングル L



W 13 / H 34 / D 22 Made in Italy

5. フック シングル 34



W 14 / H 40 / D 29 Made in Italy

6. フック シングル 40



W 17 / H 46 / D 38 Made in Italy

7. フック シングル 46



W 46 / H 40 / D 17 Made in Italy

8. フック ダブル S

### 普遍的なアンティークフック

### STANDARD HOOK

スタンダードシリーズはどこにでもあつたような当たり前のデザインのフックです。この形は古くから使われ続け、これ以上改良の必要がないところまで来た、フックのデザインの一つの到達点。自立たないけれど、使い心地は最高のフック。時間をかけて使い込むほどに熟成されていく真鍮製のフック。未永くお付き合いいただけます。

#### COLOR and ITEM No.

1. フック CF シングル S

PL 610268

\*1~4 ハンガーボルト付属

2. フック CF シングル M

PL 610269

3. フック CL シングル S

CL 610274

4. フック CL シングル L

CL 610276

5. フック シングル 34

PL 610231

6. フック シングル 40

PL 610232

7. フック シングル 46

PL 610233

8. フック ダブル S

PL 610234

#### ハンガーボルトフックの取付方法



フック本体にハンガーボルトを付けて木ネジのように壁面にねじ込みます。

PL 真鍮磨き仕上げ（真鍮独特の色の变化があります）

CL クリアー仕上げ（クリアコートで変色を抑えた仕上げ）

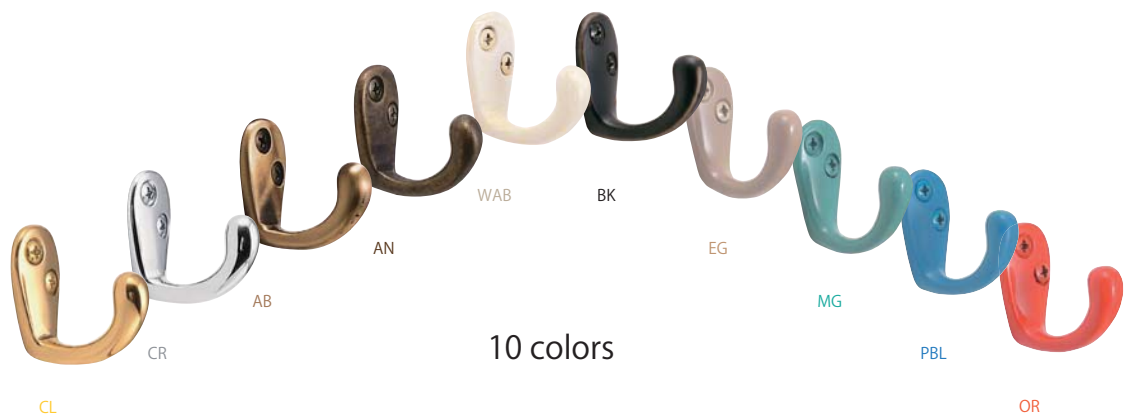

CL

OR



W 19 / H 36 / D 36

1. フックシングル



W 21 / H 50 / D 35

2. フックシングル ML



W 17 / H 54 / D 46

3. フック LS



W 24 / H 55 / D 42

4. フック 010



W 33 / H 53 / D 49

5. フック 015



W 72 / H 46 / D 22

6. フックダブル

カラーも充実、シーンに合わせて選べるフック

## STANDARD HOOK

使いたい物を使いたい場所の近くに掛けて置く、当たり前ですが毎日使うものはいつも決まった場所にあると便利です。毎日使うものだから、使う場所、掛ける物に合わせて丁度いいフックを選びたい。そんな思いを叶えるために10色のカラーを揃えました。定番とも言えるデザインはどんな場所でも違和感がなく、豊富なカラーバリエーションを生かせば、使い方も広がります。

### COLOR and ITEM No.

1. フックシングル	2. フック シングル ML	3. フック LS	4. フック 010	5. フック 015	6. フック ダブル
CL 610410	CL 610412	CL 610273	CL 610415	CL 610416	CL 610400
CR 610610	CR 610617	CR 610618	CR 610615	CR 610616	CR 610600
AB 610837	AB 610852	AB 610851	AB 610838	AB 610839	AB 610830
AN 610031	AN 610043	AN 610044	AN 610035	AN 610036	AN 610030
WAB 610051	WAB 610063	WAB 610064	WAB 610055	WAB 610056	WAB 610050
BK 610935	BK 610922	BK 610923	BK 610936	BK 610921	BK 610920
EG 610314	EG 610318	EG 610319	EG 610317	EG 610316	EG 610315
MG 610323	MG 610327	MG 610328	MG 610326	MG 610325	MG 610324
PBL 610305	PBL 610309	PBL 610310	PBL 610308	PBL 610307	PBL 610306
OR 610101	OR 610105	OR 610103	OR 610102	OR 610106	OR 610104

# PLASTER



## POINT

- ❶ ビスの効かない石膏ボードへの取付が可能
- ❷ もちろん通常の木材壁面にも取付可能
- ❸ 目的に合わせられる豊富なバリエーション

- A:** 610880 PB フック BS  
W18 / H18 / D20  
クリアー仕上げ
- B:** 610975 PB フック シングル SS  
W15 / H30 / D11  
クリアー仕上げ
- C:** 610979 PB フック ダブル 2  
W18 / H72 / D64  
クリアー仕上げ
- D:** 610978 PB フック ダブル  
W71 / H60 / D33  
クリアー仕上げ
- E:** 610882 PB フック ROSE  
W18 / H18 / D24  
クリアー仕上げ
- F:** 610976 PB フック シングル S  
W18 / H45 / D21  
クリアー仕上げ
- G:** 610977 PB フック シングル M  
W16 / H60 / D34  
クリアー仕上げ

## 石膏ボードや薄い壁にも 取付が可能な中軽量物用の 多用途フック

The modern hooks  
Produced by GORIKI ISLAND

薄い壁やプラスターボードにも簡単に取付！  
アンティークな雰囲気だけど現代的なフック

現代の家の壁はほとんど石膏ボード（プラスターボード）が使われている。石膏ボードは燃えにくく、吸湿性もあるので家の内壁に最適な素材。しかし、壁に何かを取り付ける時は要注意。画鋸でカレンダーやポスターを付ける程度なら問題ないが、木ネジで締め込むとボロボロと崩れてしまってビスが効かないのが難点。そんな時に活躍する、現代の住まいに合わせたフックたちです。

## POLE TYPE

Simple!



**A:**  
シンプルなボールタイプの  
ミニフック

610880

Rose head!



**E:**  
バラの花が華やかな  
ボールタイプのフック

610882

Single type



S size

**B:**  
小さな額を飾るのに  
最適なサイズ

610975

Single type



M size

**F:**  
ちょっと大きめ  
キーケースなどを掛けられる

610976

Double hooks!

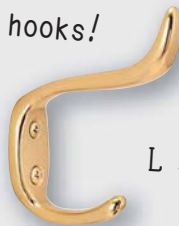

L size

**C:**  
大型の縦 2 連フック  
上下で違う物をかけられる

610979

Single type



L size

**G:**  
大型のシングルタイプ  
軽いバックなどを掛けられる

610977

Wide!



L size

**D:**  
大型のワイド 2 連  
支点が広いので薄手の上着も掛けられる

610978

LOOK!



樹脂パーツを付属の細いクギをガイドに沿って打ち込みます。  
その上に本体を被せてビス止めして完成。

How to install

\* クリアー仕上げ (クリアーコートで変色を抑えた仕上げ)



好きな写真は  
気に入ったフォトフレームへ  
壁には真鍮製のフックで飾る

Hook for light-weight architraves  
Made in ITALY

たくさんの思い出とシーンを  
壁いっぱい飾ってみよう

TVや雑誌などを見ていると、外国の家の中にはたくさんの写真が壁に飾ってあるのを見かける。写真の中は風景だけではなく、人をうつした写真が多い。大切な人の何気ない日常の写真も時を経ることで、かけがえない写真へと昇華していきます。時間を掛けて味わいを増していく真鍮製のフックは大切な写真を飾るのに相応しい素材。フォトフレーム用のフックは真鍮を磨いただけの仕上げ、時とともに変色し、時間を刻んでいきます。

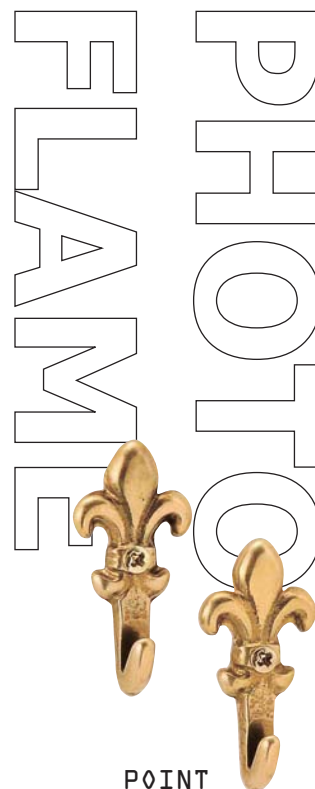

POINT

- ① 色調が変化していく真鍮磨き仕上げ
- ② イタリア製 デザイン性の高いフック
- ③ 写真以外にもいろいろ掛けて飾ってみよう



H: 610985 フック リリー SSSS 3P  
W13 / H25 / D5  
真鍮磨き仕上げ Made in Italy

I: 610984 フック エンジェル SS  
W30 / H37 / D6  
真鍮磨き仕上げ Made in Italy

J: 610863 フック PAZ SSS 2P  
W15 / H27 / D7  
真鍮磨き仕上げ Made in Italy

K: 610860 フック CLV SSS 2P  
W14 / H26 / D7  
真鍮磨き仕上げ Made in Italy

L: 610988 フック リボン S  
W51 / H30 / D7  
真鍮磨き仕上げ Made in Italy

M: 610986 フック リリー SSS 2P  
W16 / H32 / D7  
真鍮磨き仕上げ Made in Italy

N: 610987 フック ARB  
W37 / H51 / D7  
真鍮磨き仕上げ Made in Italy



\* 真鍮磨き仕上げ (真鍮独特の色の変化があります)

Dily

## fleur-de-lys

古くから王家の象徴として使われてきた紋章

フルール・ド・リス

百合の花を象った紋章、ジャンルを問わず様々な分野でデザインの一部として使われています。この紋章はフルール・ド・リス (Fleur-de-lys) と呼ばれ、フランス語で「百合の花」を意味します。実際は日本で言う百合の花ではなく、アイリス（アヤメ）を指すとも言われています。そういえばハナショウブにも似ていますね。

フルール・ド・リスの紋章がいつの時代に生まれたのか、はっきりとした説はなく、エジプトやメソポタミア文明のころから工芸品のなかに装飾的、象徴的に用いられていたようです。中世からはフランスの王家が「フルール・ド・リス」を紋章として採用し、王家の象徴とした経緯もあり、フランスを象徴する紋章としてヨーロッパ全土に広がっていきました。それ故フランスにちなんだ物にはフルール・ド・リスがよく描かれています。フランス革命まではフランスの国旗の中に描かれていたそうです。フランス以外の国、イタリヤのフィレンツェでは都市の紋章として、アメリカへ移住したフランス移民とともにケベック州の紋章になったりしています。時代が進むにつれて「フルール・ド・リス」は様々な組織の紋章デザインとして使われるようになり、世界中に広がっていきます。

フルール・ド・リスを見ると、高貴で可憐な印象を受けるのは、アイリスの花を美しく様式化したデザインと、古くからフランス王家の象徴だった歴史があるからですね。フルール・ド・リスとは言いにくいので、私達はこの紋章を象ったフックを「リリーのフック」と呼んでいます。リリーのフックはゴージャスなデザインでも特に人気の高いシリーズです。真鍮素材で出来たリリーのフックは何世紀に渡ってヨーロッパの人々が使い続けてきたフック。変わらない、変えてはいけない、そんな伝統を象徴するようなフックです。

日本の町並みと違って、ヨーロッパの人々は何百年も前の町並みを修復し、次の世代へと受け継ぎながら暮らしています。そんな人々の先祖からの歴史と伝統を大切にしたいを、こんな小さなフックからでも感じることができます。



3 size 10 colors

Goriki Island Fleur-de-lys

## COLORED FINISH

10色の華やかなフックで壁をコーディネート



PL

### LILY S

フックリリー S

W17 / H35 / D13

PL 610180  
CR 610680  
AB 610846  
AN 610045  
WAB 610071  
BK 610930  
EG 610320  
MG 610329  
PBL 610311  
OR 610107



WAB

### LILY M

フックリリー M

W25 / H53 / D25

PL 610188  
CR 610681  
AB 610847  
AN 610046  
WAB 610072  
BK 610931  
EG 610321  
MG 610330  
PBL 610312  
OR 610108



AN

### LILY L

フックリリー L

W35 / H75 / D30

PL 610189  
CR 610682  
AB 610848  
AN 610047  
WAB 610073  
BK 610924  
EG 610322  
MG 610331  
PBL 610313  
OR 610109



### LILY LL

フックリリー LL

W48 / H100 / D39

PL 610184

made in Italy



Goriki Island Fleur-de-lys

## POLISHED FINISH

イタリアの名品 シンプルな磨き仕上げ



### LILY

フックリリー

W20 / H44 / D16

PL 610181

made in Italy



### HOOK OWL S

610902 フック フクロウ S  
W 29 / H 54 / D 20  
Clear coat finish **CL**



### HOOK SUN S

610904 フック SUN S  
W 37 / H 51 / D 19  
Clear coat finish **CL**



### HOOK CAT SS

610483 フック キャット SS  
W 21 / H 41 / D 33  
Clear coat finish **CL**



### HOOK OWL SS

610484 フック フクロウ SS  
W 20 / H 40 / D 32  
Clear coat finish **CL**



### HOOK LEAF S

610592 フック リーフ S  
W 50 / H 73 / D 32  
Polished finish **PL**  
Made in ITALY



### HOOK HORSE HEAD S

610016 フック ホースヘッド S  
W 28 / H 90 / D 55  
Polished finish **PL**  
Made in ITALY



## CHARACTER HOOK

動物や天使など様々なキャラクターを模したフック



### HOOK ANGEL

610185 フック エンジェル  
W 93 / H 110 / D 35  
Polished finish **PL**  
Made in ITALY



### HOOK ANGEL S

610901 フック エンジェル S  
W 48 / H 54 / D 19  
Clear coat finish **CL**

### HOOK BEAR S

610903 フック ベア S  
W 28 / H 47 / D 20  
Clear coat finish **CL**



### HOOK RAD

610260 フック ラット  
W 61 / H 70 / D 32  
Polished finish **PL**  
Made in ITALY



### HOOK ANCHOR S

610100 フック イカリ S  
W 32 / H 66 / D 21  
Polished finish **PL**  
Made in ITALY



### HOOK OWL L

610277 フック フクロウ L  
W 65 / H 116 / D 12  
Polished finish **PL**  
Made in ITALY



### HOOK SHELL SS

610347 フック シェル SS  
W 44 / H 44 / D 31  
Polished finish **PL**  
Made in ITALY



### HOOK MELODY B

610448 フック メロディ B  
W 44 / H 115 / D 32  
Clear coat finish **CL**



### HOOK STAR SET 3

610584 フック STAR SET3  
W 40-55 / H 74 / D 12  
Polished finish **PL**  
Made in ITALY

## CHARACTER SET HOOK

同じテーマのフックを組み合わせ  
セットにしたフック



### HOOK CAT 2

610278 フックキャット2ペア  
W 38 / H 85 / D 20  
Polished finish **PL**  
Made in ITALY



### HOOK CAFE 4SET

910099 フックカフェ4SET  
W 45-55 / H 78-89 / D 16-18  
Clear coat finish **CL**  
Made in ITALY



### HOOK CAFE 4SET AN

910100 フックカフェ4SET AN  
W 45-55 / H 78-89 / D 16-18  
Antique finish **AN**  
Made in ITALY



### HOOK CHILD SET

610563 フックチャイルドSET  
W 36 / H 91 / D 15  
Polished finish **PL**  
Made in ITALY





## HOOK KEYHOLL 5

910001 フック キーホール 5  
W 104 / H 138 / D 34  
Clear coat finish **CL**  
Made in ITALY

まさに鍵を掛けるためのデザイン。  
5連のフックでコンパクトに鍵を整理



## KEYHOOK ROSE 3F

610021 キーフック ローズ 3 F  
W 160 / H 108 / D 33  
Polished finish **PL**

バラの花が華麗な3連のキーフック  
鍵だけでなく、シャベルなど  
ガーデングッズを掛けてみるのもいい



## KEYHOOK BRASS PLATE 5

610070 キーフック BP5  
W 168 / H 18 / D 27  
Clear coat finish **CL**

コンパクトなスモールサイズの5連フック  
細かな物もきれいに掛けて整理できる



## KEYHOOK BRASS PLATE 4

610065 キーフック プラスプレート 4連  
W 190 / H 38 / D 38  
Clear coat finish **CL**

シンプルなプレートタイプの4連のフック  
美しい鏡面仕上げのミドルサイズのキーフック

# KEY HOOK

鍵を掛ける鍵のフック、出かける前に忘れないように  
玄関まわりを飾るように付けてみたい

# CURTAIN HOOK

カーテン選びも楽しいけれど、合わせるカーテンフックも  
雰囲気にあわせて選んでみたい  
カラーも充実した真鍮製のカーテンフック



## HOOK KEY 4

910002 フック KEY 4  
W 240 / H 84 / D 15  
Clear coat finish **CL**  
Made in ITALY

遊び心ある KEY をかたどった4連のフック  
壁を飾るインテリアとしてもおすすめ

## HOOK CURTAIN S

フック カーテン S  
W 15 / H 55 / D 20  
**CL** 610906  
CR 610622  
AB 610854  
AN 610039  
WAB 610059  
BK 610941

薄手のカーテンにシンプルで使いやすい  
スモールサイズのカーテンフック  
全6色の豊富なカラー

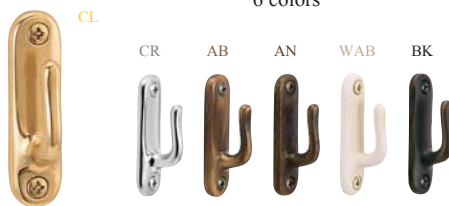

## HOOK CURTAIN LILY

610970 フック カーテン リリー  
W 26 / H 65 / D 28  
Clear coat finish **CL**

リリー (ユリの花) をモチーフにしたカーテンフック  
伝統的で高貴なデザイン

## HOOK CURTAIN M

フック カーテン M  
W 21 / H 55 / D 33  
**CL** 610907  
CR 610623  
AB 610855  
AN 610049  
WAB 610075  
BK 610942

厚手のカーテンもしっかりと  
キャッチする湾曲したフックが特徴  
ミドルサイズのカーテンフック 全6色



## HOOK CURTAIN ROSE

610971 フック カーテン バラ  
W 35 / H 65 / D 26  
Clear coat finish **CL**

バラの花をデザインした華やかなカーテンフック  
ツルの部分も小さなフックになっている



## HOOK POLE M



5 colors



フック ポールM  
W 28 / H 28 / D 50  
CL 610187  
CR 610687  
AB 610850  
AN 610042  
WAB 610062

ハンガーも掛けやすい  
ミドルサイズのポールフック 全5色

## HOOK POLE S



5 colors



フック ポールS  
W 18 / H 18 / D 30  
CL 610186  
CR 610686  
AB 610849  
AN 610041  
WAB 610061

ストラップなど軽量な物を掛ける  
スモールサイズのポールフック 全5色

## HOOK POLE CE M



2 colors



フック ポールCE M  
W 25 / H 25 / D 60  
CL 610211  
CR 610688

白い陶器のボールがアクセント  
ハンガーを掛けるのに使いやすい  
ミドルサイズのポールフック 全2色

## HOOK POLE CE S



610210 フック ポールCE S  
W 25 / H 25 / D 46  
Clear coat finish CL

小ぶりのサイズで可愛い  
スモールサイズのポールフック

# POLE HOOK

シンプルでおしゃれなポールタイプのフック

# GARDEN HOOK

プランターを吊り下げたりする屋外用の大型フック



## BRACKET S

610909 ブラケットS  
W 13 / H 63 / D 93  
Polished finish PL

シンプルで小ぶりのガーデンフック



## BRACKET 3

610750 ブラケット3  
W 52 / H 64 / D 200  
Polished finish PL

頑丈でしっかりとした作りの  
大型ガーデンフック



## HOOK CEILING SS

610911 フック シーリングSS  
W 23 / H 30 / D 34  
Clear coat finish CL

シンプルで使いやすいシーリング（天井）フック



## HOOK ROTATION

610982 フック 回転  
W 35 / H 48 / D 40  
Clear coat finish CL

梁の側面や傾斜面で使用する、自在可動タイプの  
シーリングフック



## HOOK CEILING S

610908 フック シーリングS  
W 58 / H 45 / D 34  
Clear coat finish CL

ダブルフックのシーリングフック

# CEILING HOOK

天井や梁に取り付ける、吊り下げ物専用のフック



## G HOOK PL1BS

610569 G フック PL1 BS  
W 20 / H 170 / D 130  
Polished finish PL

プランターを掛けたり、オイルランプを吊ったり  
反転させれば水撒き用ホースを掛けたりもできる  
汎用性の高いガーデンフック



## HOOK WALL

610230 フック ウォール  
W 29 / H 185 / D 195  
Clear coat finish CL

優雅なデザインでプランターを  
吊り下げるのに丁度いい大型のガーデンフック

# Coat hook



## All 10 Colors

### 1: フックコート M

W32 / H85 / D76

CL	610430	BK	610937
CR	610632	EG	610111
AB	610843	MG	610112
AN	610037	PBL	610110
WAB	610057	OR	610113



### 2: フックコート CL

W27 / H105 / D76

CL	610959	BK	610939
CR	610619	EG	610115
AB	610841	MG	610116
AN	610040	PBL	610114
WAB	610060	OR	610117



### 3: フックコート S

W28 / H80 / D77

CL	610440	BK	610938
CR	610642	EG	610119
AB	610845	MG	610120
AN	610038	PBL	610118
WAB	610058	OR	610121



### 4: フックコート CM

W38 / H130 / D90

CL	610421	BK	610940
CR	610621	EG	610123
AB	610840	MG	610124
AN	610048	PBL	610122
WAB	610074	OR	610125



## Folding

- A. 610961 フックコート 回転 3 段  
W26 / H67 / D90 PL
- B. 610960 フックコート 回転 2 段  
W95 / H144 / D108 PL
- C. 610422 フックコート FLD  
W46 / H72 / D125 CL
- D. 610140 フックコート 4 連  
W40 / H135 / D140 CL
- E. 610130 フックコート 3 連  
W38 / H82 / D100 CL

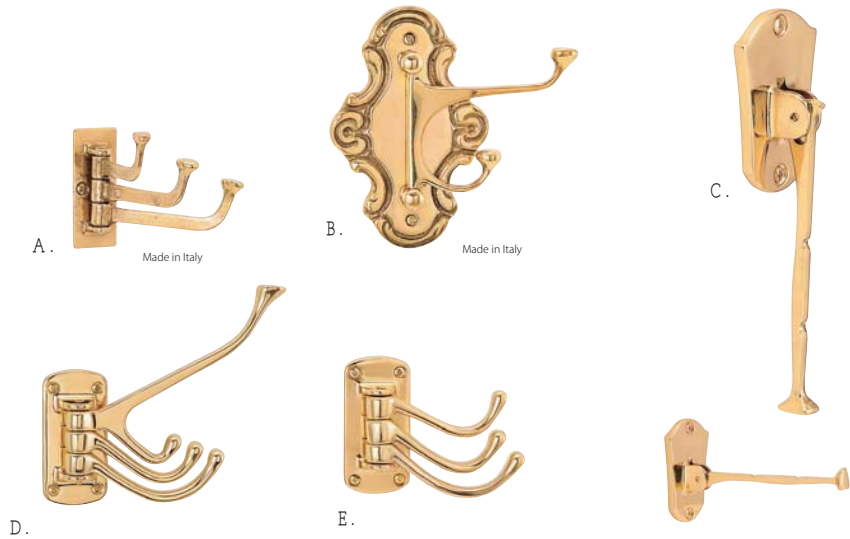

## Wood base

- F. 610353 台付コートフック M4  
W700 / H100 / D95 CL
- G. 610355 台付コートフック CM4  
W700 / H130 / D107 CL
- H. 610351 台付コートフック PM4  
W780 / H60 / D65 CL
- I. 610352 台付コートフック M3  
W600 / H100 / D95 CL
- J. 610354 台付コートフック CM3  
W600 / H130 / D107 CL
- K. 610350 台付コートフック PM3  
W540 / H60 / D65 CL



## Rose

- L. 610023 コートフックローズ 3  
W378 / H95 / D48 PL

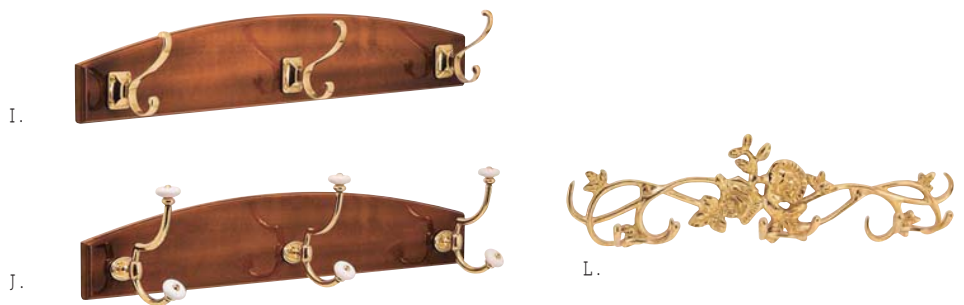

## Mini

- M. 610905 フックコート MS  
W12 / H49 / D44 CL



## Hanger

- N. 610425 フックコート SM  
W27 / H110 / D78 CL



PL 真鍮磨き仕上げ (真鍮独特の変色があります)  
CL クリアー仕上げ (クリアーコートで変色を抑えた仕上げ)



# PIPES and BRACKETS

## 【 魅せるパイプとパイプ受け 】

真鍮で作られたパイプとパイプ受けは魅せたい場所にこそ使ってほしいアイテム。  
パイプとブラケットを組み合わせることで、ハンガーパイプやカーテンレールはもちろん手すりやタオルバーなどアイデア次第で使い方は様々。  
取付けたい場所に合わせてパイプの直径、長さ、カラーとブラケットをカスタマイズすれば、ピッタリのものが出来上がります。

### ITEM. 01 | パイプ

#### 『用途に合わせたサイズ選び』

《直径》16mm, 19mm, 25mm

《長さ》450mm, 900mm, 1800mm, 2700mm

※1800mm・2700mmはIPLのみ

※金ノコなどで必要な長さにカットできます

《カラー》真鍮磨き仕上げ (IPL), 真鍮クローム仕上げ (ICR),  
真鍮古色仕上げ (IAN), 真鍮ブラック仕上げ (IBK),  
真鍮アースグレイ仕上げ (IEG)

※ICR・IBK・IEGは19mmのみ



直径実寸比較

長径	長さ 45cm	長さ 90cm	長さ 180cm、270cm	
φ16	<ul style="list-style-type: none"> <li>620631 パイプ 16 450</li> <li>620639 パイプ 16 450 AN</li> </ul>	<ul style="list-style-type: none"> <li>620632 パイプ 16 900</li> <li>620621 パイプ 16 900 AN</li> </ul>	<ul style="list-style-type: none"> <li>620664 パイプ 16 1800</li> <li>620665 パイプ 16 2700</li> </ul>	
	φ19	<ul style="list-style-type: none"> <li>620647 パイプ 19 450</li> <li>620601 パイプ 19 450 CR</li> <li>620603 パイプ 19 450 AN</li> <li>620509 パイプ 19 450 BK</li> <li>620593 パイプ 19 450 EG</li> </ul>	<ul style="list-style-type: none"> <li>620648 パイプ 19 900</li> <li>620602 パイプ 19 900 CR</li> <li>620604 パイプ 19 900 AN</li> <li>620510 パイプ 19 900 BK</li> <li>620594 パイプ 19 900 EG</li> </ul>	<ul style="list-style-type: none"> <li>620666 パイプ 19 1800</li> <li>620667 パイプ 19 2700</li> </ul>
		φ25	<ul style="list-style-type: none"> <li>620649 パイプ 25 450</li> <li>620622 パイプ 25 450 AN</li> </ul>	<ul style="list-style-type: none"> <li>620650 パイプ 25 900</li> <li>620623 パイプ 25 900 AN</li> </ul>

### ITEM. 02 | ソケット

#### 『内壁や窓枠にはこの形』

家具やクローゼット内のハンガーパイプやカーテンレールとして取付ける際に、OPENタイプならカーテンの取り換えも簡単。



620648 & 620611

- 620610 ソケット 19 CLOSE
- 620613 ソケット 19 CLOSE AN

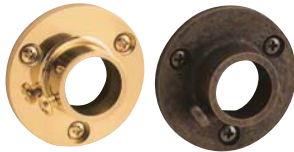
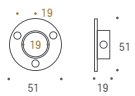

φ19



- 620611 ソケット 19 OPEN
- 620614 ソケット 19 OPEN AN

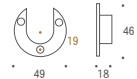

- 620626 ソケット 25 CLOSE
- 620627 ソケット 25 CLOSE AN

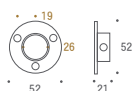

φ25



- 620628 ソケット 25 OPEN
- 620629 ソケット 25 OPEN AN



## 『丸いフォルムのスタンダード』

壁面用ハンガーパイプや  
直径 25 mm タイプなら手すりとして取付ける際に。  
パイプが長い場合は中間にポストを入れて補強を。



620623 &amp; 620633 &amp; 620635

- 620612 ブラケット 19
- 620615 ブラケット 19 AN

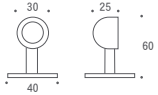

φ19



- 620616 ポスト 19
- 620617 ポスト 19 AN

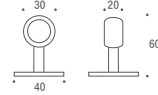

- 620630 ブラケット 25
- 620633 ブラケット 25 AN

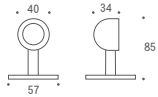

φ25



- 620634 ポスト 25
- 620635 ポスト 25 AN

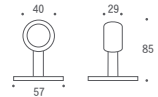

## 『菱形の台座と短いアームでスッキリと』

壁面用ハンガーパイプやタオルバーに。  
奥行を取らないので狭い場所にもおすすめ。  
パイプが長い場合は中間にポストを入れて補強を。



620601 &amp; 620606

- 620640 ブラケット S 16
- 620624 ブラケット S 16 AN

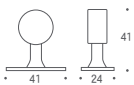

φ16



- 620641 ポスト S 16
- 620644 ポスト S 16 AN

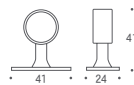

- 620605 ブラケット S 19
- 620606 ブラケット S 19 CR
- 620607 ブラケット S 19 AN
- 620511 ブラケット S 19 BK
- 620591 ブラケット S 19 EG

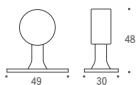

φ19



- 620608 ポスト S 19
- 620609 ポスト S 19 CR
- 620619 ポスト S 19 AN
- 620512 ポスト S 19 BK
- 620592 ポスト S 19 EG

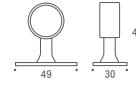

- 620642 ブラケット S 25
- 620645 ブラケット S 25 AN

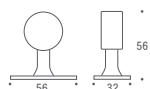

φ25



- 620643 ポスト S 25
- 620646 ポスト S 25 AN

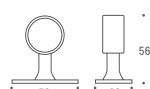



## STANDARD KNOB

{スタンダードツマミ}

使いやすい道具を追求していくとそぎ落とした形にたどり着く。スタンダードは設置のイメージがしやすくDIY気分を高めてくれる。素材にこだわりたい方にはおすすめ。



Item Variation

洗練された普遍的なデザインが魅力

{TYPE A}

おおぶりで握りがいいがある、重量扉向け

25 / 620400 ツマミ 31 25, 620304 ツマミ 31 25 AN, 620324 ツマミ 31 25 WAB  
32 / 620401 ツマミ 31 32, 620305 ツマミ 31 32 AN, 620325 ツマミ 31 32 WAB  
38 / 620402 ツマミ 31 38, 620306 ツマミ 31 38 AN, 620326 ツマミ 31 38 WAB

{TYPE B}

球体がかわいらしい、軽量扉や小さめの引出しにお似合い

16 / 620408 ツマミ 115 16, 620785 ツマミ 115 16 AN, 620366 ツマミ 115 16 WAB  
620493 ツマミ 115 16 BK, 620550 ツマミ 115 16 EG, 620489 ツマミ 115 16 PBL  
20 / 620409 ツマミ 115 20, 620786 ツマミ 115 20 AN, 620367 ツマミ 115 20 WAB  
620494 ツマミ 115 20 BK, 620543 ツマミ 115 20 EG, 620548 ツマミ 115 20 MG  
620490 ツマミ 115 20 PBL  
25 / 620410 ツマミ 115 25, 620301 ツマミ 115 25 AN, 620321 ツマミ 115 25 WAB

{TYPE C}

円盤状の持ち手は小さいながらも力が入りやすく万能的

15 / 620412 ツマミ R15 15, 620782 ツマミ R15 15 AN, 620368 ツマミ R15 15 WAB  
620491 ツマミ R15 15 BK, 620551 ツマミ R15 15 EG, 620487 ツマミ R15 15 PBL  
21 / 620762 ツマミ R15 21, 620783 ツマミ R15 21 AN, 620369 ツマミ R15 21 WAB  
620492 ツマミ R15 21 BK, 620544 ツマミ R15 21 EG, 620549 ツマミ R15 21 MG  
620488 ツマミ R15 21 PBL  
28 / 620763 ツマミ R15 28, 620300 ツマミ R15 28 AN, 620320 ツマミ R15 28 WAB  
620800 ツマミ R15 28 HL NEW

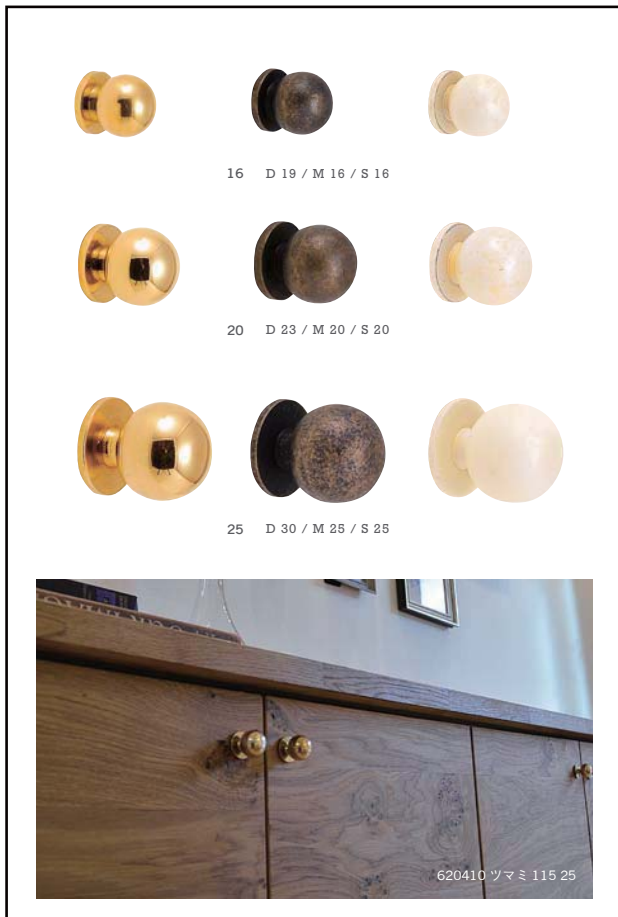

※サイズ表記についてはP93参照



New Item

ヘアライン仕上げが追加

{ 620800 ツマミ R15 28 HL }

ヘアライン仕上げは細かい傷を単一方向へつけた加工を施してあり、光沢がなく落ち着いた雰囲気によく合う仕上げ。人気のPFシリーズに合わせて使うのも◎





STANDARD  
2.  
ITEM

## DECORATION KNOB

{ 装飾ツマミ }

スタンダードな形に施したフェミニンなデコレーションがひとさじの格好良さをプラス。  
磨き仕上げの他に古色仕上げ、古白色仕上げの3種類。

TYPE A ツマミ 713



20 D 21 / M 19 / S 10

TYPE B ツマミ 丸



S D 18 / M 20 / S 18

TYPE C ツマミ 平



S D 18 / M 25 / S 15



25 D 25 / M 24 / S 16



M D 23 / M 25 / S 22



M D 19 / M 30 / S 16



30 D 30 / M 30 / S 17



L D 25 / M 30 / S 22



620352 ツマミ 平 M WAB



Item Variation

細部が際立つシンプルデザイン

{ TYPE A }

花型をあしらった形状、  
凹凸部の陰影が上品さを演出

- 20 / 620751 ツマミ 713 20
- 620312 ツマミ 713 20 AN
- 620353 ツマミ 713 20 WAB
- 25 / 620750 ツマミ 713 25
- 620313 ツマミ 713 25 AN
- 620354 ツマミ 713 25 WAB
- 30 / 620749 ツマミ 713 30
- 620314 ツマミ 713 30 AN
- 620358 ツマミ 713 30 WAB

{ TYPE B }

クラシックな半丸型のデザイン、  
お気に入りのチェストをグレードアップ

- S / 620440 ツマミ 丸 S
- 620307 ツマミ 丸 S AN
- 620327 ツマミ 丸 S WAB
- M / 620439 ツマミ 丸 M
- 620308 ツマミ 丸 M AN
- 620328 ツマミ 丸 M WAB
- L / 620438 ツマミ 丸 L
- 620309 ツマミ 丸 L AN
- 620329 ツマミ 丸 L WAB

{ TYPE C }

円盤形のデザイン  
こちらは2サイズ展開

- S / 620437 ツマミ 平 S
- 620310 ツマミ 平 S AN
- 620351 ツマミ 平 S WAB
- M / 620436 ツマミ 平 M
- 620311 ツマミ 平 M AN
- 620352 ツマミ 平 M WAB

STANDARD  
**3.**  
ITEM

STANDARD  
×  
CHARACTER

{スタンダード×キャラクター}

普遍さが魅力のスタンダードシリーズ。その対局にあるのがキャラクターシリーズ。バラエティ豊かなデザインはときめきを、またナチュラルな表面の仕上げが癒やしをもたらしてくれます。



25 D 27 / M 25 / S 25



Made in Italy  
8M D 23 / M 22 / S 14



32 D 34 / M 32 / S 32

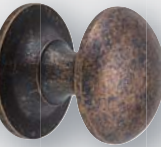

Made in Italy  
8L D 23 / M 28 / S 16

TYPE A

大きめサイズで指がかかりが良い形状  
日常使いの場所に向いています

- 25 / 620403 ツمامミ 66 25  
620302 ツمامミ 66 25 AN  
620322 ツمامミ 66 25 WAB

- 32 / 620404 ツمامミ 66 32  
620303 ツمامミ 66 32 AN  
620323 ツمامミ 66 32 WAB

- 8 / 620431 ツمامミ 8 M  
620430 ツمامミ 8 L

縁起の良い八角形のデザイン



1 W 42 / H 60 / D 20



2 W 35 / H 35 / D 27



3 W 26 / H 32 / D 20



4 W 38 / H 31 / D 30

TYPE B

思いっきり個性を出したい  
ならコレ!

- 1, 620424 ツمامミ メープルリーフ  
2, 620429 ツمامミ ローズ  
3, 620447 ツمامミ グレーブ  
4, 620428 ツمامミ ジョロ  
5, 620445 ツمامミ ペア  
6, 620435 ツمامミ カタツムリ  
7, 620444 ツمامミ エンジェル  
8, 620427 ツمامミ ヒトデ S  
9, 620449 ツمامミ シェル  
10, 620448 ツمامミ リリー  
11, 620422 ツمامミ フクロウ  
12, 620420 ツمامミ ヒトデ M



5 W 27 / H 27 / D 27



6 W 53 / H 33 / D 29



7 W 32 / H 26 / D 24



8 W 31 / H 37 / D 28



9 W 32 / H 31 / D 22



10 W 30 / H 38 / D 20



11 W 28 / H 48 / D 26



12 W 46 / H 51 / D 26

CASE A

円形ツمامミの場合は  
直径を表示

D 33 / M 30 / S 22

シンプルな円形ツمامミは、  
「奥行/ツمامミの直径/台座の直径」を  
それぞれ、表記 D/M/S で表しています。

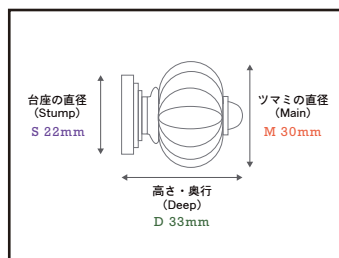

CASE B

円形でないツمامミの場合は  
幅、高さ、奥行を表示

W 30 / H 38 / D 20

形状が複雑なツمامミは、  
「幅/高さ/奥行」をそれぞれ、表記  
W/H/D で表しています。

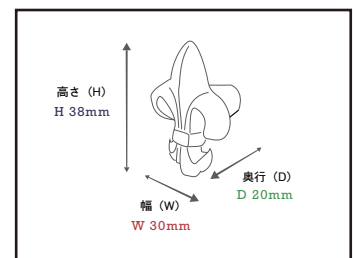

IMAGE

Challenge DIY!!



ツマミを一つ変えるだけで印象がガラッと変わります。同じようにしているのに、なぜかおしゃれなあの店はこんな名脇役が密かに活躍しているからかも。



付属のボルトはM4(径4mm)という一般的な規格。なのでだいたい今使っているものと交換が可能です。

*+ Brilliant  
+ Crystal knob*

**TYPE C**

キラキラと輝くアクリル部分と台座の真鍮部分が調和

- 1, | 620761 ツマミ CRS M
- 2, | 620780 ツマミ RUD
- 3, | 620781 ツマミ STR
- 4, | 620756 ツマミ DIA S
- 5, | 620757 ツマミ DIA M
- 6, | 620758 ツマミ ORE S
- 7, | 620759 ツマミ ORE M

1 D 41 / M 29 / S 22      2 D 40 / M 28 / S 22      3 D 40 / M 29 / S 22

4 D 32 / M 25 / S 18      5 D 37 / M 32 / S 22      6 D 28 / M 22 / S 18      7 D 33 / M 30 / S 22

*+ Glass  
+ Knob*

- 1, RD S / | 620900 ガラスツマミ RD S
- 2, RD M / | 620901 ガラスツマミ RD M
- 3, OF S / | 620902 ガラスツマミ OF S
- 4, OF M / | 620903 ガラスツマミ OF M
- 5, OR S / | 620904 ガラスツマミ OR S
- 6, OR M / | 620905 ガラスツマミ OR M

1 D 25 / M 21 / S 14      2 D 34 / M 32 / S 18

3 D 20 / M 27 / S 18      4 D 29 / M 32 / S 20

5 D 28 / M 32 / S 17      6 D 38 / M 44 / S 22

**TYPE D**

耐久性も高く、高級志向なガラス製  
2色から好みのカラーを選択

1, RD S / | 620906 ガラスツマミ RD S CR

2, RD M / | 620907 ガラスツマミ RD M CR

3, OF S / | 620908 ガラスツマミ OF S CR

4, OF M / | 620909 ガラスツマミ OF M CR

5, OR S / | 620910 ガラスツマミ OR S CR

6, OR M / | 620911 ガラスツマミ OR M CR

※奥行(D)は記載されている寸法とは別に板に入り込む部分が10mmほどあります



IDEA

ツマミの取付部品は  
2つのボルトが付属

段付きボルトは板厚に合わせてペンチで折ることができる優れたもの。引出など裏面から取付けが出来る場所に使用します。

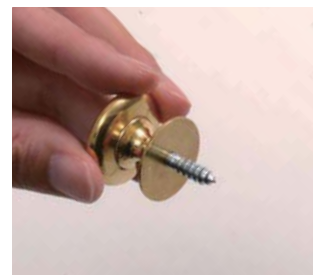

ハンガーボルトは壁面など前からしか取付けが出来ない場所に使用します。引手としての使用だけでなく、フックのように使うことも可能です。※ガラスツマミには付属されておりません。



# HANDLES

GI VISUALUPARMORED  
2SIZE FITTINGS



PL

STYLE NO: 01

## HANDLE CN OVAL



CR

AB

AN

WAB

BK

EG

MG

PBL

OR

〈ノーマルサイズ〉

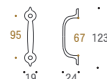

SIZE: W123/H19/D24  
NAME: ハンドル CN オーバル  
COLOR No:

- PL 620441
- CR 620385
- AB 620787
- AN 620765
- WAB 620361
- BK 620393
- EG 620540
- MG 620545
- PBL 620495
- OR 620552

〈Mサイズ〉

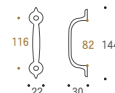

SIZE: W144/H22/D30  
NAME: ハンドル CN オーバル M  
COLOR No:

- PL 620450
- CR 620555
- AB 620556
- AN 620315
- WAB 620388
- BK 620557
- EG 620558
- MG 620559
- PBL 620498
- OR 620560



STYLE NO: 02

## HANDLE CN ROUND



〈ノーマルサイズ〉

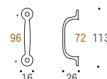

SIZE: W113/H16/D26  
NAME: ハンドル CN ラウンド  
COLOR No:

- PL 620442
- CR 620386
- AB 620788
- AN 620766
- WAB 620362
- BK 620394
- EG 620541
- MG 620546
- PBL 620496
- OR 620553

〈Mサイズ〉

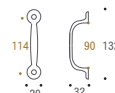

SIZE: W132/H20/D32  
NAME: ハンドル CN ラウンド M  
COLOR No:

- PL 620451
- CR 620561
- AB 620562
- AN 620316
- WAB 620389
- BK 620563
- EG 620564
- MG 620565
- PBL 620499
- OR 620566

## Size Comparison

人気のハンドル CN シリーズは「ノーマルサイズ」と「M サイズ」の 2 種類。M サイズはノーマルサイズより約 20%アップし、全長は 132mm ~ 144mm に。少々重い引出しや大きめの扉もしっかり掴むことで、スムーズな開閉が可能。キッチンにも使いやすいサイズです。根強い人気のノーマルサイズにもカラーラインナップが追加され、ますます使い勝手の良さが増しました。

ノーマルサイズ

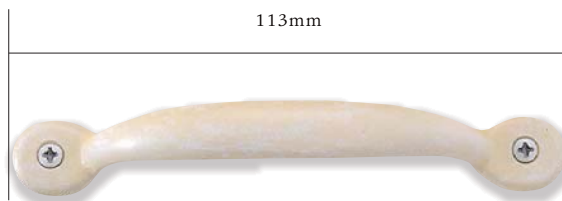

M サイズ

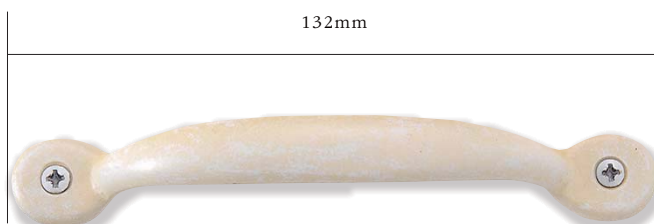

〈ノーマルサイズ〉

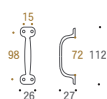

SIZE: W112/H26/D27  
 NAME: ハンドル CN スクエア  
 COLOR No:

- PL 620443
- CR 620387
- AB 620789
- AN 620767
- WAB 620363
- BK 620395
- EG 620542
- MG 620547
- PBL 620497
- OR 620554

〈M サイズ〉

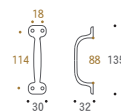

SIZE: W135/H30/D32  
 NAME: ハンドル CN スクエア M  
 COLOR No:

- PL 620452
- CR 620567
- AB 620568
- AN 620317
- WAB 620390
- BK 620569
- EG 620570
- MG 620571
- PBL 620500
- OR 620572

STYLE NO: 03

## HANDLE CN SQUARE

# VARIOUS, HANDLES, GOOD, LIFESTYLE

様々な形状、サイズの真鍮製引手。カラー展開が  
拡大され、選択の幅が広がった。



## HANDLE SHELL

貝殻をモチーフにした人気の引き手。なんともいえない異国感がある。  
ブラック仕上げはアイアンとの相性も良いトレンドカラー。

COLOR-No: PL-620208, AN-620768,  
WAB-620364, BK-620397, EG-620574  
SIZE: W102/H48/D23  
NAME: ハンドル シェル



## HANDLE BN11 BL

イタリアの職人が一つ一つ手で塗装を施すオリ  
ジナリティの高い商品。塗装を剥ぎとった様な  
風合いの美しいアンティーク仕上げで、掠色  
(リャくしょく)仕上げと呼んでいる。

COLOR-No: (上)W-620380, (中)R-620381,  
(下)G-620382  
SIZE: W113/H16/D22  
NAME: ハンドル BN11 BL



## HANDLE ROUND

シンプルなラウンドタイプはシェルと使い分けたい。大きな  
引出しは横並びの2連使いでアクセントのプラスが good。

COLOR-No: PL-620209, AN-620769,  
WAB-620365, BK-620396, EG-620573  
SIZE: W96/H40/D20  
NAME: ハンドル ラウンド



## HANDLE LABEL M

ネームカードを入れることのできる引き手。取付けるだけで  
ヴィンテージ感が増す。色調変化を楽しめる磨き仕上げに加え、  
人気の古色仕上げ、古白色仕上げなど全5色。

COLOR-No: PL-620196, AN-620319,  
WAB-620392, BK-620577, EG-620578  
SIZE: W60/H52/D18  
NAME: ハンドル ラベル M



## HANDLE LABEL S

Mと比べ高さが小さいSサイズ。多数の引出しが並びMで  
は少しうるさくなる場合はこちらでアレンジを。

COLOR-No: PL-620197, AN-620318,  
WAB-620391, BK-620575, EG-620576  
SIZE: W59/H39/D18  
NAME: ハンドル ラベル S



Made in Italy

## HANDLE 4 HOLE

スタンダードハンドルの中では小ぶりなタイプながら台座部分が  
大きいのが特徴で、取付けに使う4本のビスもデザインの一部。  
イタリア製ならではの個性的なハンドル。

COLOR-No: PL-620200  
SIZE: W76/H20/D25  
NAME: ハンドル 4ツアナ

PL: 磨き仕上げ, AN: 古色仕上げ, WAB: 古白色仕上げ, BK: ブラック仕上げ, EG: フォスフィン仕上げ

Fittings.



ENTERTAINING  
THE HANDLES FOR DRAWERS



HANDLE CIRCLE

当社最大級サイズの引き手はM・Lの2サイズ展開。持ち手部分は高さもあり男性でもしっかりと握めるが、丸棒形状なので見た目の印象はすっきりとしている。

COLOR-No: (M)PL-620198, (L)PL-620199  
SIZE: (M)W158/H28/D35, (L)W187/H34/D43  
NAME: ハンドル 丸

HANDLE 80P

取付面がプレート状になっており、たっぷりと使われた真鍮とサイズもあいまって重厚な印象。

COLOR-No: PL-620740  
SIZE: W144/H24/D32  
NAME: ハンドル 80P



HANDLE 80

太めのボディが重厚感と迫力を演出するが、丸みのあるシルエットがバランスを取るよう中和する。

COLOR-No: PL-620739  
SIZE: W136/H29/D33  
NAME: ハンドル 80



HANDLE PL2

ストレートなデザイン。持ち手部分に施されたスリーラインのデコレーションがアンティーク感を演出。

COLOR-No: PL-620203  
SIZE: W138/H25/D32  
NAME: ハンドル PL2



Made in Italy

CLEAT

本来はロープを結びつけ固定する為の金具だが、カーテンフックや扉の引き手などに使っても面白い。淡く色調が変化すれば雰囲気十分。(上)はイタリア製。

COLOR-No: (上)PL-620050, (左)PL-620738, (右)PL-620737  
SIZE: W100/H32/D30, W75/H17/D18, W52/H15/D16  
NAME: クリート100L, クリート 2 75, クリート 2 50



CHARACTER

思わず手に取りたくなる遊びごころのあるハンドル。砂型の雰囲気残る柔らかな印象の仕上げ。取付は裏からボルトで板を挟みこむ様にして止める。

COLOR-No: (上)PL-620204, (左)PL-620206, (右)PL-620205, (下)PL-620741  
SIZE: W103/H23/D28, W106/H19/D27, W109/H22/D28, W105/H21/D28  
NAME: ハンドル サカナ, ハンドル スコップ, ハンドル F&S, ハンドル ローズ

VARIOUS,  
HANDLES,  
GOOD,  
LIFESTYLE

PL: 鍍金仕上げ, AN: 古色仕上げ, WAB: 古白銅仕上げ, BK: フラック仕上げ, EG: テーストクリア仕上げ

Fittings.

# Door Handle



ドアのハンドルとノブ、ドアを開ける者は必ず触れる場所、オーナーの趣向を来訪者へ最初に伝える重要な建具。それだけに本物を使った素材を選びたい。ゴーリキアイランドが提案する真鍮を贅沢に使った大型のドアハンドル。時間とともにゆっくりとアンティーク調に変色していくシンプルな磨き仕上げです。

## 1. DOOR HANDLE DH1

620845 ドアハンドル DH1

Polished finish **PL**

クローゼットの扉や  
大型引き出しの引き手としても使える  
中型ドアハンドル

## 2. DOOR HANDLE DH2 L

620846 ドアハンドル DH2 L

Polished finish **PL**

優雅なラインを描くハンドルと  
重厚なプレートが豪華な  
大型ドアハンドル 左ハンドル

## 3. DOOR HANDLE DH2 R

620847 ドアハンドル DH2 R

Polished finish **PL**

右ハンドル仕様の大型ドアハンドル  
両開きのドアには、合わせて左右に取り付ける  
重厚な扉が完成する

## 4. DOOR HANDLE DH3 WOOD

620848 ドアハンドル DH3 WOOD

Polished finish **PL**

Wooden handle

木製のハンドルが優しい大型ドアハンドル

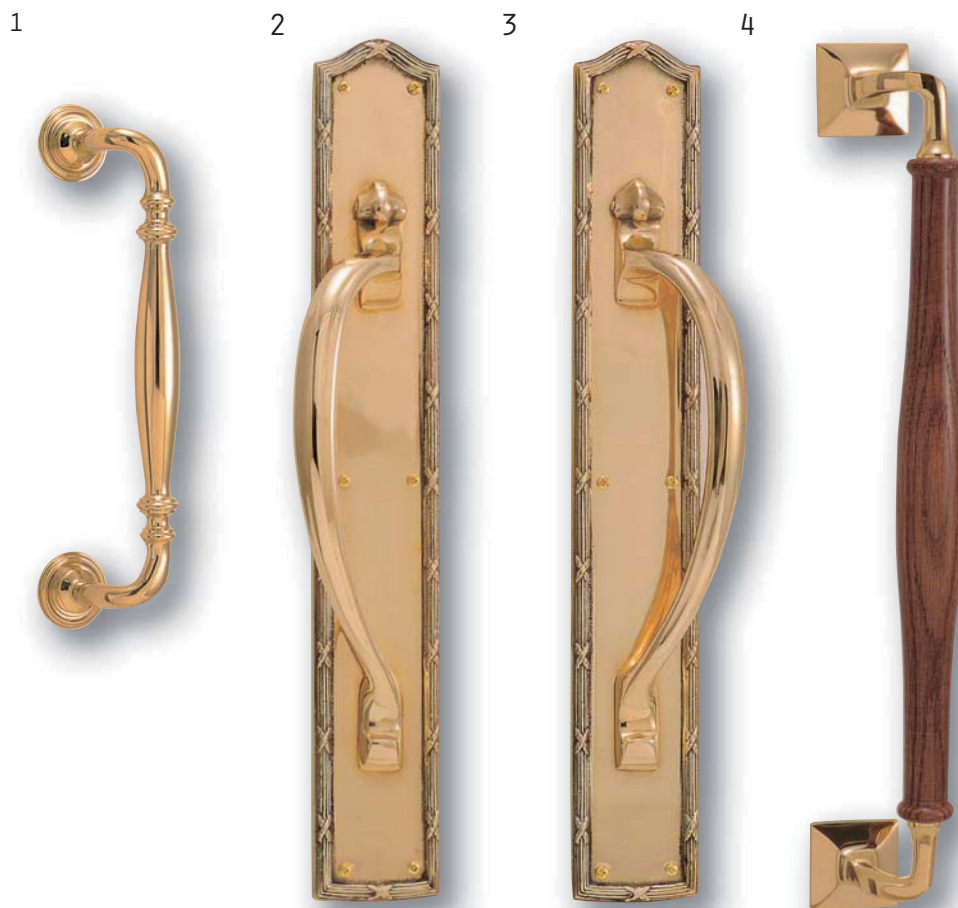

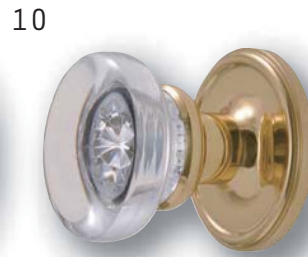
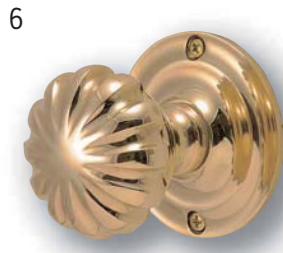

used for one year



5. DOOR KNOB DN1

620851 ドアノブ DN1 オーバル  
Polished finish PL

優雅なカーブを描く楕円形のノブが特徴  
控えめな装飾に気品を感じる

6. DOOR KNOB DN2

620852 ドアノブ DN2 パンプキン  
Polished finish PL

小ぶりのノブは握りやすい大きさ  
柔らかな曲線にやさしい雰囲気を感じる

7. DOOR KNOB DN3

620853 ドアノブ DN3 trapezoid  
Polished finish PL

角ばった塊のようなデザイン  
シンプルだが重厚な存在感を感じる

8. DOOR KNOB DN4

620854 ドアノブ DN4 ロータス  
Polished finish PL

アンティークな装いでクラシカルなデザイン  
光に当たるときらりと輝くガラスのノブが特徴

9. DOOR KNOB DN5

620855 ドアノブ DN5 オクタゴン  
Polished finish PL

八角形がトラディショナルな装いを醸し出す  
丸座の真鍮との組み合わせで高級感があふれる

10. DOOR KNOB DN6

620856 ドアノブ DN6 キクロス  
Polished finish PL

シンプルで様々なドアに合わせやすいデザイン  
さりげなくお部屋を演出してくれる

in our company

2014~2015

PL 真鍮磨き仕上げ (真鍮独特の色の変化があります)

1

● ボルトピッチ 220mm  
重量 550g

2

● ボルトピッチ 387mm  
重量 530g

3

● ボルトピッチ 387mm  
重量 530g

4

● ボルトピッチ 387mm  
重量 530g

5

ビスピッチ 42mm

6

ビスピッチ 56mm

7

ビスピッチ 51mm

8

ビスピッチ 40mm

9

ビスピッチ 40mm

10

ビスピッチ 40mm

**Attachment** 対応ドア厚 28mm ~ 40mm

Strike

Latch

Shaft

**Latch**

ビスピッチ 42mm

**Strike**

ビスピッチ 42mm

**Shaft**

角芯 8mm

※ 木製のハンドルは屋外で風雨に晒されると色落ちします、ご注意ください。



TRICKS TO TIDY UP

# SHIP FITTINGS ARRANGE

船舶金具

昔ながらの無骨さが魅力の真鍮金具を活かそう！



620723

ナチュラルな素材との相性GOOD

小さいながらも存在感はある。昔ながらの金具は一見無骨だが、無駄な部分が省かれ、シンプルこそ機能的というところに改めて気づかせてくれる。

<<<<

FITTINGS Taggle Fastener 打掛け錠

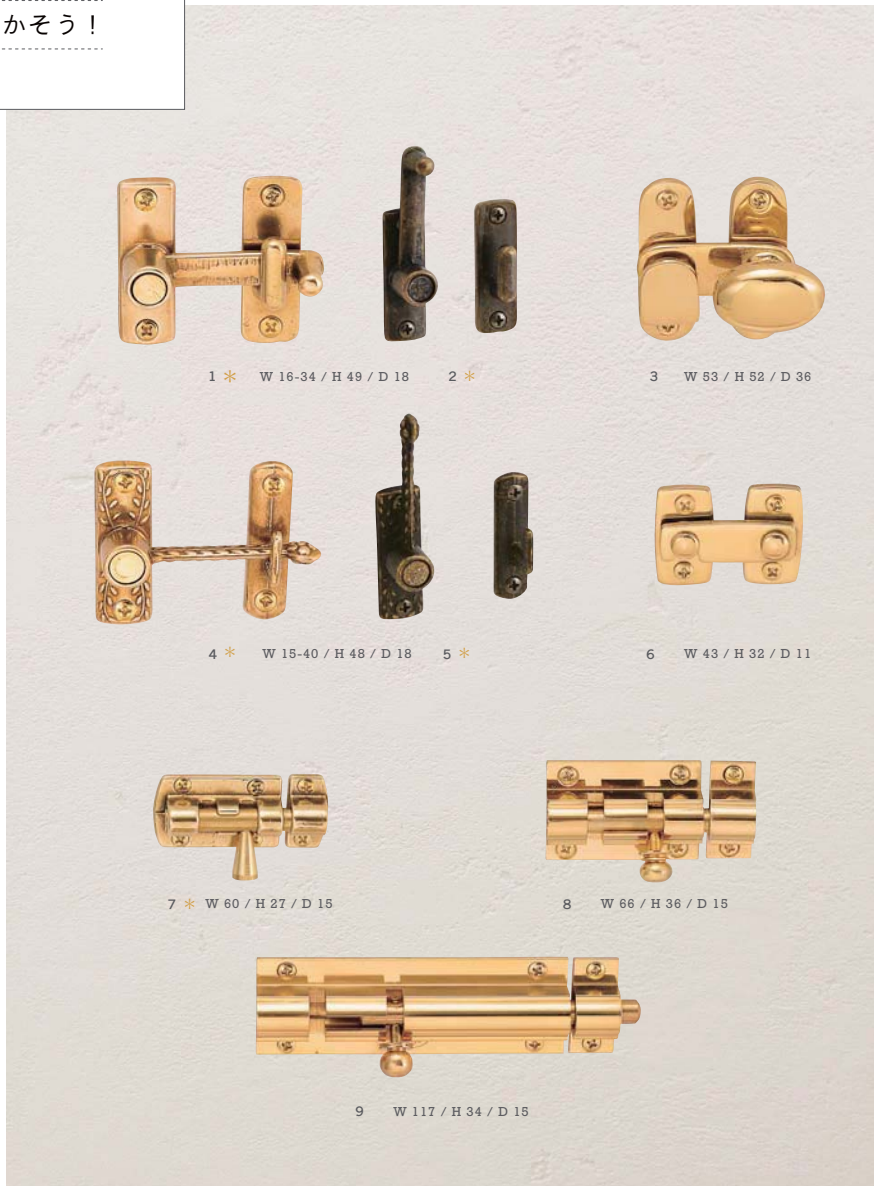

1 \* W 16-34 / H 49 / D 18

2 \*

3 W 53 / H 52 / D 36

4 \* W 15-40 / H 48 / D 18

5 \*

6 W 43 / H 32 / D 11

7 \* W 60 / H 27 / D 15

8 W 66 / H 36 / D 15

9 W 117 / H 34 / D 15

FITTINGS Ring Plate & Corner Brakets リングプレート  
コーナー金具



1 W 35 / H 53 / D 20



2 W 40 / H 40 / D 10

門扉や納戸をアレンジ

ドアや戸の内締り用金具。1,2,4,5,7はイタリア製で、より無骨な表面の仕上げがたまらない。アンティークファンは高揚すること間違い無し！4,5のデコレーションタイプも珍しい。1~6は打掛けタイプ。7~9はラッチタイプ。

1/ 620722 打掛 S ST, 2/ 620723 打掛 S ST AN, 3/ 620238 ドアラッチ  
4/ 620720 打掛 S CL, 5/ 620721 打掛 S CL AN, 6/ 620726 打掛 SS  
7/ 620236 ドアロック SS, 8/ 620731 ラッチ M 50  
9/ 620732 ラッチ M 100

ありそうでなかなか  
無い金具

(上) リングにロープを通して使う金具。天付けし手編みの麻紐で鉢ごと吊るせば、ハンギング・グリーンに。(下) 飾り金具として棚板や小箱の角に使用。仕上がりの良さと共に強度もアップし一石二鳥。

1/ 620280 リングプレート  
2/ 620251 コーナー-C 39×39

PL: 磨き仕上げ CL: クリアー仕上げ AN: 古色仕上げ \* イタリア製



<<<<<<<<<<<<<<

かゆいところに  
手が届く金具

アイストラップの使い方をひとつ、板と合わせ、吊り金具として使えばアンティーク風なサインの出来上がり。経年変化でますます良い雰囲気。SHOP やギャラリーにいかが？

620021

FITTINGS

Door Stop

あおり止め

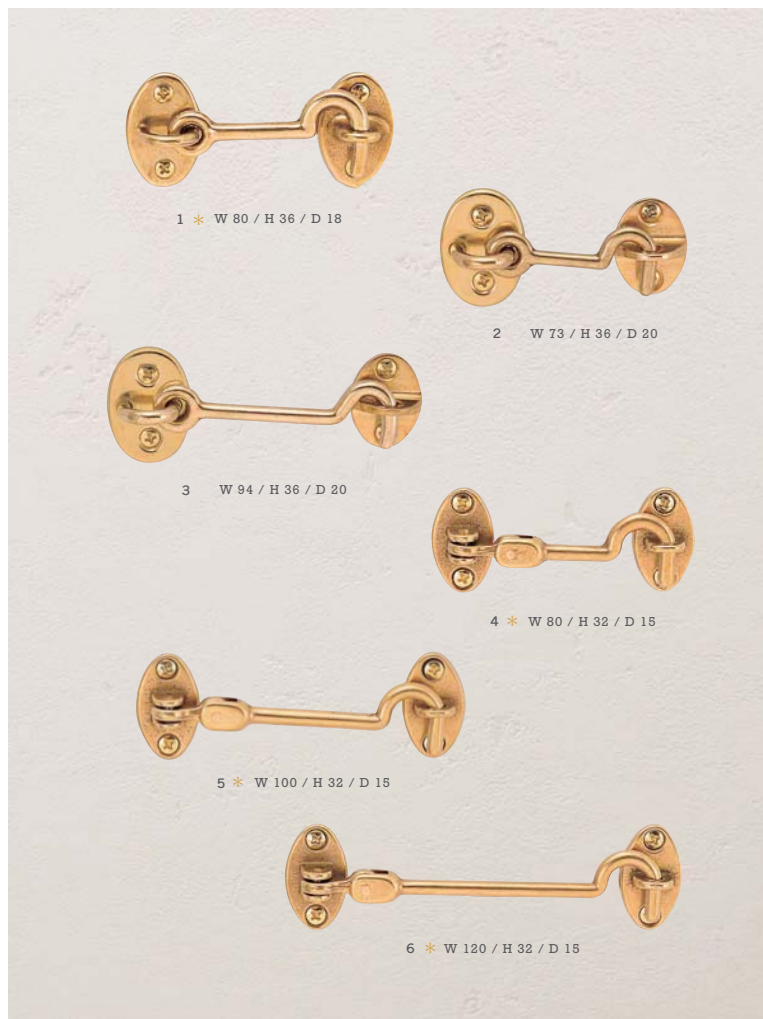

最後のワンポイントまで気をつかう為に

開放したドアが風にあおられないように一時的に止めておいたり、閉めたドアが開かないように簡易的に止めておく金具。1,4,5,6 はイタリア製。長さの違う 6 種類を取り揃えた。メッキとは違う無垢の質感を堪能して欲しい。

- 1 / 620290 アオリドメ 80, 2 / 620735 アオリ止 B 50  
3 / 620736 アオリ止 B 75, 4 / 620330 自在アオリドメ 65  
5 / 620340 自在アオリドメ 80, 6 / 620350 自在アオリドメ 100

FITTINGS

Eye Strap  
& Shackle

アイストラップ  
シャックル



何かを「固定する」ということに特化した金具

(上) 柱や壁に設置しチェーンやロープの端末金具となる“部品”だが、アレンジ次第で便利でおしゃれなものとなる。天付けしフック代わりに使っても○。通すのに必要な高さや取り付け部の大きさより丁度良い物を選ぶ。(下) 円状の取手を回すことでネジ式の棒金具が U 字金具から外れ開口する。小さいが計算された形状は抜群の強度がある。本来のロープや鎖を接続する際は使用はもちろん、革や木製品と合わせキーホルダーにしても実用度高し。

- 1 / 620009 アイストラップ SS, 2 / 620010 アイストラップ S  
3 / 620020 アイストラップ M, 4 / 620021 アイストラップ ML  
5 / 620100 シャックル B, 6 / 620090 シャックル A  
7 / 620110 シャックル C, 8 / 620120 シャックル D



時を経たものだけが持つ  
くつろいだ空気

愛され続けてきたカタチが新しいものには無い魅力。ヴィンテージ感のあるアイテムを使い、自分らしいスタイルのある空間を作ろう。

620736

# ANGLE

棚受け

手軽にDIY出来るおすすめアイテム

シェルフラックを置くにはスペースが必要だが、アングルを活用すれば好みの場所に使い勝手に応じたサイズの棚を設置することができる。自由度が高く室内外問わず重宝するアイテム。

## Type ST 5color/4size



### PICK UP

#### ブラック仕上げ

乗せる棚板次第で無骨に、シャープにそしてモダンにとアレンジ出来る万能カラー。

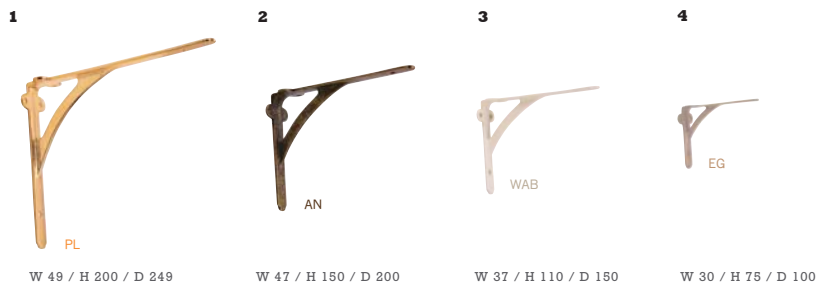

- |   |   |   |   |
|---|---|---|---|
| <p><b>1</b>   620717 アングル ST 250<br/>           620709 アングル ST 250 AN<br/>           620373 アングル ST 250 WAB<br/>           620673 アングル ST 250 BK<br/>           620582 アングル ST 250 EG</p> | <p><b>2</b>   620716 アングル ST 200<br/>           620708 アングル ST 200 AN<br/>           620372 アングル ST 200 WAB<br/>           620672 アングル ST 200 BK<br/>           620581 アングル ST 200 EG</p> | <p><b>3</b>   620715 アングル ST 150<br/>           620707 アングル ST 150 AN<br/>           620371 アングル ST 150 WAB<br/>           620671 アングル ST 150 BK<br/>           620580 アングル ST 150 EG</p> | <p><b>4</b>   620714 アングル ST 100<br/>           620706 アングル ST 100 AN<br/>           620370 アングル ST 100 WAB<br/>           620670 アングル ST 100 BK<br/>           620579 アングル ST 100 EG</p> |
|---|---|---|---|

## Type AN 5color/4size



### PICK UP

#### 古色仕上げ

木板によく馴染み、レトロで落ち着いた雰囲気の人気定番カラー。

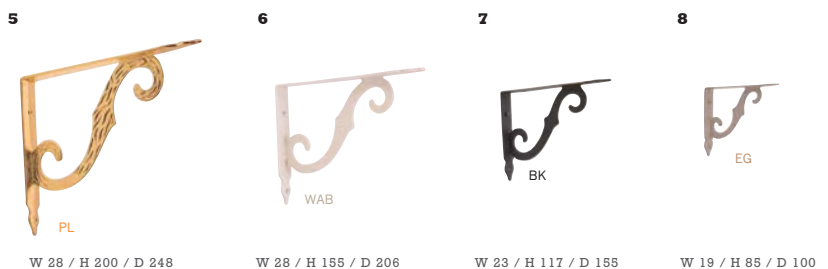

- |   |   |   |   |
|---|---|---|---|
| <p><b>5</b>   620713 アングル AN 250<br/>           620705 アングル AN 250 AN<br/>           620377 アングル AN 250 WAB<br/>           620589 アングル AN 250 BK<br/>           620590 アングル AN 250 EG</p> | <p><b>6</b>   620712 アングル AN 200<br/>           620704 アングル AN 200 AN<br/>           620376 アングル AN 200 WAB<br/>           620587 アングル AN 200 BK<br/>           620588 アングル AN 200 EG</p> | <p><b>7</b>   620711 アングル AN 150<br/>           620701 アングル AN 150 AN<br/>           620375 アングル AN 150 WAB<br/>           620585 アングル AN 150 BK<br/>           620586 アングル AN 150 EG</p> | <p><b>8</b>   620710 アングル AN 100<br/>           620700 アングル AN 100 AN<br/>           620374 アングル AN 100 WAB<br/>           620583 アングル AN 100 BK<br/>           620584 アングル AN 100 EG</p> |
|---|---|---|---|

PL: 磨き仕上げ | AN: 古色仕上げ | WAB: 古白色仕上げ | BK: ブラック仕上げ | EG: アースグレイ仕上げ







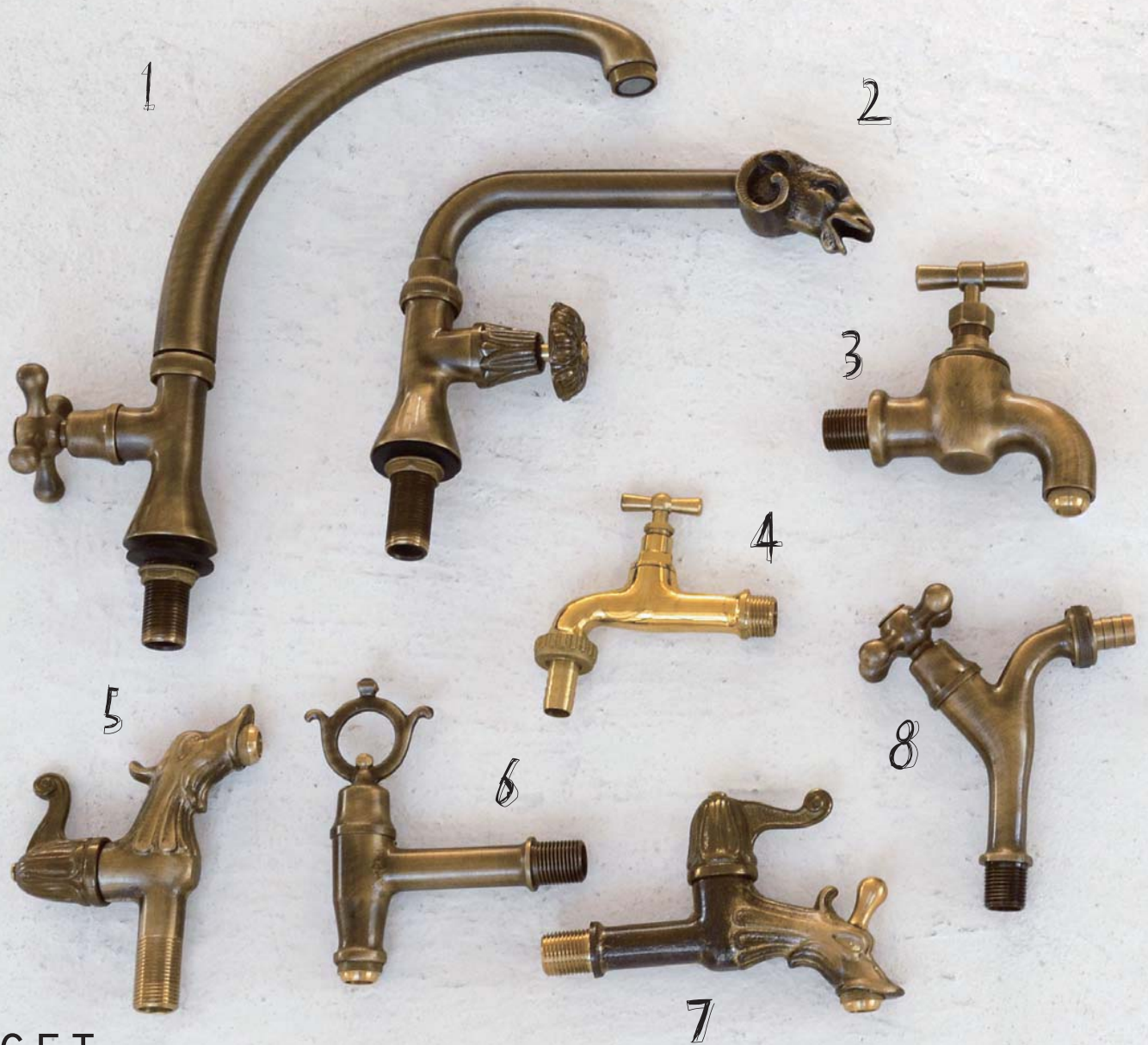

# FAUCET

MADE IN ITALY

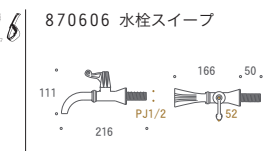
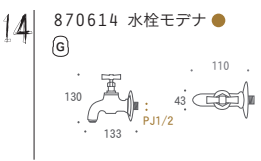
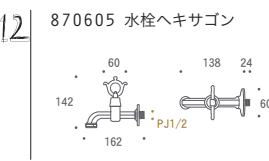
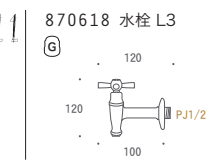
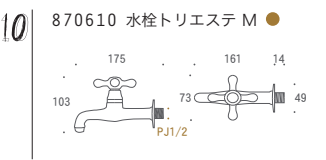
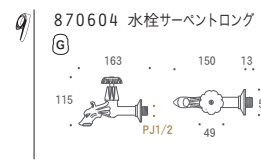
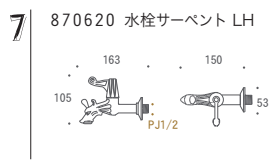
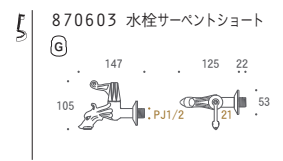
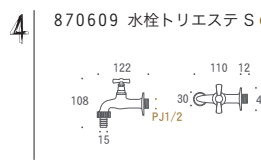
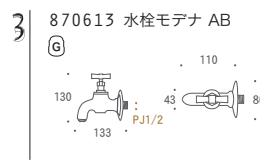
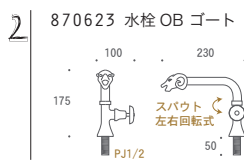

Ⓒ G1/2 変換アダプター附属 ● 真鍮磨き仕上げ





## Plate (ローゼット)

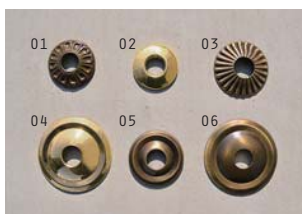

※付属のプレート（ローゼット）は写真のものと異なる場合がございますのでご了承ください。

## Conversion adapter G1/2 変換アダプター



付属の泡沫アダプターと交換する事で、市販のワンタッチホースジョイントなどを取付ける事ができるG1/2変換アダプターが付属しています。  
(ホースジョイントはネジ寸法G1/2タイプを別途お求めください。)

## 附属プレート対象品 (壁面取付部の化粧プレート)

- 01. 870603 水栓サーベントショート  
870620 水栓サーベント LH
- 02. 870609 水栓トリエステ S  
870610 水栓トリエステ M
- 03. 870604 水栓サーベントロング
- 04. 870614 水栓モデナ
- 05. 870605 水栓ヘキサゴン  
870607 水栓 L1  
870615 水栓トレント HA  
870616 水栓トレント  
870617 水栓 L2  
870618 水栓 L3
- 06. 870613 水栓モデナ AB

## ※ご注意ください

04.08.870609 / 870615 [水栓トリエステ S / 水栓トレント HA] ホースは直接吐水口へ差し込み事でご使用いただけます。  
03.14.870613 / 870614 [水栓モデナ AB / 水栓モデナ] クラシカルな構造のため、止水の際にはハンドルを強く締めこんでください。  
水漏れする場合がございます。07.870620 [水栓サーベント LH] 吐水口を指で塞ぐと額の部分から水が出て飲む事が出来るユニークな水栓。13.870617 [水栓 L2] 屋外の使用では経年劣化により木製レバーの色落ち、ひび割れが見られる場合がございます。45°開閉式のレバーハンドルの為、微妙な水量調節は出来ません。デザイン性重視の機構となりますのでご了承ください。16.870606 [水栓スリーブ] 取付ネジの長さが50mmと長い為、取付箇所に合わせ、切断するなど別途加工いただく必要がある場合があります。

## 水の出方を比較



A. 870606 水栓スリーブ B. 870607 水栓 L1 / 870613 水栓モデナ AB / 870614 水栓モデナ / 870617 水栓 L2 / 870618 水栓 L3  
C. 870605 水栓ヘキサゴン / 870615 水栓トレント HA / 870609 水栓トリエステ S D. 870603 水栓サーベントショート / 870604 水栓サーベントロング E. 870610 水栓トリエステ M





















































































# Brass Letter

30 Series 

<b>A</b>	<b>B</b>	<b>C</b>	<b>D</b>	<b>E</b>	<b>F</b>	<b>G</b>	<b>H</b>	<b>I</b>	<b>J</b>
820101	820102	820103	820104	820105	820106	820107	820108	820109	820110
									
<b>K</b>	<b>L</b>	<b>M</b>	<b>N</b>	<b>O</b>	<b>P</b>	<b>Q</b>	<b>R</b>	<b>S</b>	<b>T</b>
820111	820112	820113	820114	820115	820116	820117	820118	820119	820120
									
<b>U</b>	<b>V</b>	<b>W</b>	<b>X</b>	<b>Y</b>	<b>Z</b>				
820121	820122	820123	820124	820125	820126				
									
<b>1</b>	<b>2</b>	<b>3</b>	<b>4</b>	<b>5</b>	<b>6</b>	<b>7</b>	<b>8</b>	<b>9</b>	<b>0</b>
820131	820132	820133	820134	820135	820136	820137	820138	820139	820140
									

30シリーズは付属の両面テープで取付けていただくタイプです。高さは30mmで屋外にも取付けて頂く事が可能です。

51・76・102 Series 

<b>A</b>	820201	820301	820401	<b>B</b>	820202	820302	820402	<b>C</b>	820203	820303	820403
											
<b>G</b>	820207	820307	820407	<b>H</b>	820208	820308	820408	<b>I</b>	820209	820309	820409
											
<b>M</b>	820213	820313	820413	<b>N</b>	820214	820314	820414	<b>O</b>	820215	820315	820415
											
<b>S</b>	820219	820319	820419	<b>T</b>	820220	820320	820420	<b>U</b>	820221	820321	820421
											
<b>Y</b>	820225	820325	820425	<b>Z</b>	820226	820326	820426	<b>&amp;</b>	820227	820330	
											
<b>1</b>	820231	820331	820431	<b>2</b>	820232	820332	820432	<b>3</b>	820233	820333	820433
											
<b>6</b>	820236	820336	820436	<b>7</b>	820237	820337	820437	<b>8</b>	820238	820338	820438
											



820151 820152 820153 820154 820155 820156 820157 820158 820159 820160



820161 820162 820163 820164 820165 820166 820167 820168 820169 820170

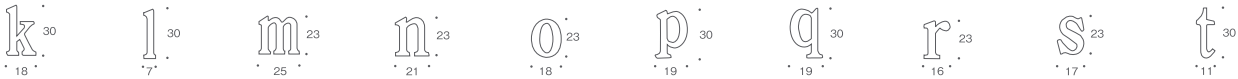

820171 820172 820173 820175 820176 820177

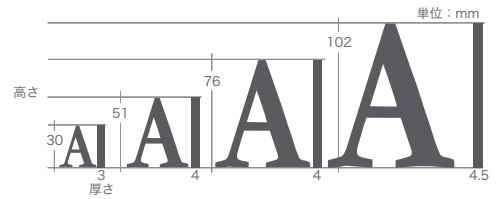
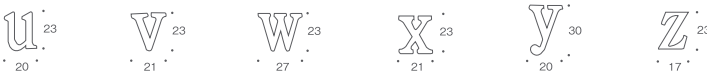

820127 820128 820129 820130 820141 820142

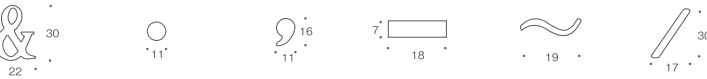

820143



### 切り文字を屋外でお使い頂く際のご注意

真鍮クリア仕上げのため、屋外では紫外線、風雨の影響によりご使用中にクリア塗装が剥離してきます。完全に剥離した後、真鍮独特のアンティークな風合いをお楽しみいただくか、もしくは当初の輝きを保つためには金属研磨剤にてお手入れしてください。

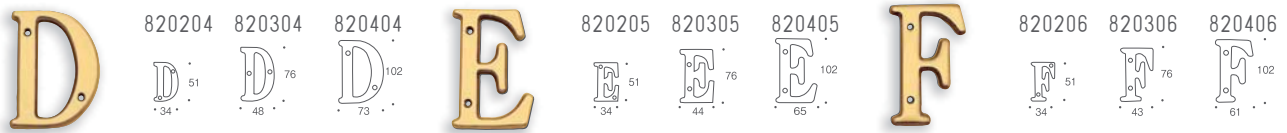

820204 820304 820404 820205 820305 820405 820206 820306 820406

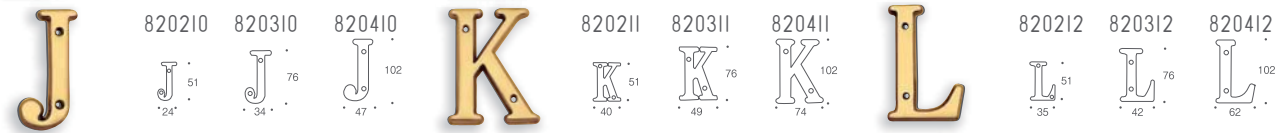
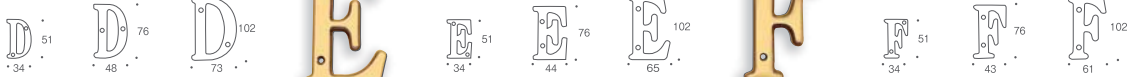

820210 820310 820410 820211 820311 820411 820212 820312 820412

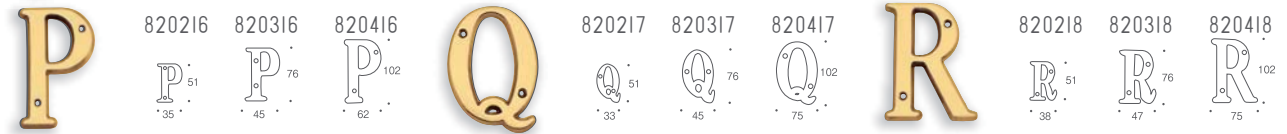

820216 820316 820416 820217 820317 820417 820218 820318 820418



820222 820322 820422 820223 820323 820423 820224 820324 820424



820327 820328 820329

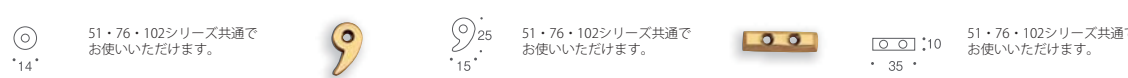

820234 820334 820434 820235 820335 820435



820239 820339 820439 820240 820340 820440

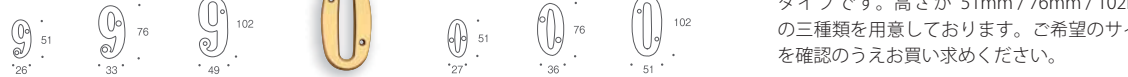

### 51/76/102 シリーズ

51 / 76 / 102 シリーズはビスで止めていただくタイプです。高さが 51mm / 76mm / 102mm の三種類を用意しております。ご希望のサイズを確認のうえお買い求めください。

# SIGN PLATE

\*イタリア製 ●真鍮磨き仕上げ



630112 ●サイン WELCOME W 200/H 30/D 5



630020 ●サイン BATHROOM W 215/H 30/D 5



630060 ●サイン NO SMOKING W 205/H 30/D 5



630070 ●サイン OFFICE W 144/H 30/D 5



630080 ●サイン PRIVATE W 154/H 30/D 5



630100 ●サイン TOILET W 150/H 30/D 5



630110 ●サイン WC W 90/H 30/D 5



630182 ●サイン TOILET SQ W 150/H 37/D 4



630184 ●サイン PRIVATE SQ W 150/H 37/D 4



630186 ●サイン GENTLEMEN SQ W 150/H 37/D 4



630188 ●サイン LADIES SQ W 150/H 37/D 4



630116 ●サイン WELCOME TD W 124/H 33/D 8



630118 ●サイン TOILET TD W 124/H 33/D 8



630126 ●サイン PRIVATE TD W 124/H 33/D 8



630201 サイン TOILET オーバル AD W 101/H 41/D 2



630202 サイン PRIVATE オーバル AD W 101/H 41/D 2



630203 サイン WELCOME オーバル AD W 101/H 41/D 2



630204 サイン BATHROOM オーバル AD W 101/H 41/D 2



630138 サイン TOILET SOV W 80/H 45/D 5



630139 サイン WELCOME SOV W 80/H 45/D 5



630140 サイン PUSH SOV W 80/H 45/D 5



630141 サイン PULL SOV W 80/H 45/D 5



630310 ●サイン LADY SYMBOL W 71/H 130/D 5



630300 ●サイン GENTLEMEN SYMBOL W 71/H 130/D 5



630370 ●サイン NO SMOKING SYMBOL W 76/H 76/D 5



630371 ●サイン WOMAN MAN セット\* W 34-42/H 97/D 5



# GORIKI ISLAND CO.,LTD. 5

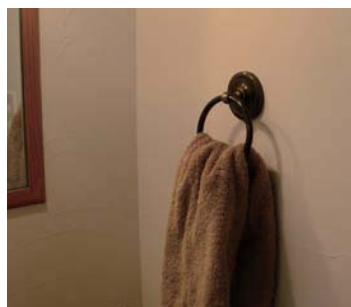

## BRASS

真鍮（黄銅）とは、銅と亜鉛の合金です。割合は、銅を60～70%、亜鉛を30～40%含む合金になります。身近なところでは、5円硬貨に真鍮が使われています。素材としての特徴は、美しく金色に輝く金属であること。比較的柔らかく、加工がし易いこと。鉄よりも柔らかく弾性があることから、金管楽器の素材としても用いられ、美しい音色を生み出してきました。さらに、酸素に触れると表面は酸化し変色しますが、酸化膜を形成することで内部への腐食を防ぎます。この腐食に強い特性を利用し、古くから水廻りの金物、船舶の装飾金物として用いられてきました。現在でも、これらの特徴を活かして水栓金具や大型船のスクリューに真鍮が使われています。また、時間と共に表面は黒っぽく、銅成分の緑青（ろくしょう）も含みながら、味わい深い風合いに変化します。しかし、変色は表面だけですので、金属磨きで磨くときれいな金色に戻ります。

ゴリキアイランドの製品は、ほぼ全て真鍮をマテリアルに作られています。なぜ真鍮にこだわるのか・・・

それはゴリキアイランドの前身、「強力造船所」時代に遡ります。当時から木造船を作り続けた船大工達の高い技術を残そうと、時代に逆らい、奮闘してきた先人達の心を受け継いできたのが由縁です。時は流れ、時代も変わり、木造船も船大工もいなくなってしまう現代。「そこは真鍮じゃなきゃだめだ」と言いながら、船大工達が信頼し使い続けた金属は、必ず時代を超えて人々の生活の中に生き続けていくと信じています。だからこそ、私たちは真鍮にこだわります。

真鍮はオーナーと共に過ごした時間をその身に刻み込んでいく金属。きっと満足していただけたと思います。

# VOL.20.5

DIRECTION & DESIGN : GORIKIISLAND

SPECIAL THANKS TO :

TAKASE

G.BOAT ISE

HAYAMA DENKI

KYOUYU

CAMPANA SHIMA

MANIERA FIORISTA

MANPUKU

GORIKI SHIPYARD

SEKISUI DESIGN WORKS

OUTINO WORKS

NISHIOKA

PROHOME ODAI

SHINTANI

CASA

GWOOD

G.BOAT



GORIKIISLAND

VOL.20.5

© 2019 GORIKIISLAND CO.,LTD.

UNDER THE INFLUENCE OF A.GORIKI

WWW.GORIKIISLAND.JP

PRINTED IN ISE JAPAN

NOT FOR SALE

---

COMPANY IDENTITY  
CRAFTSMANSHIP OF ISE BAY

---

IN MEMORY OF A.GORIKI HIS SPRIT AND CRAFTSMANSHIP ARE ETERNAL SINCE 1918

---



# GORIKI ISLAND 5<sup>®</sup>

CO.,LTD.



G-BOAT



Gorikiisland would like to extend a special thanks to our family.

We appreciate everything every one of you has done.



# 20.5



29. July 1952

